

消 防 年 報

令和 5 年度版



大川広域消防本部

令和 6 年発行

は し が き

- 1 この消防年報は、令和5年中における大川広域行政組合の消防の現勢及び業務に関する事項について概要を収録したものです。
- 2 この年報により、消防業務を広く一般に紹介し御指導を仰ぎ将来の参考に資するものです。
- 3 年報表の統計は、予算関係については会計年度、火災及び救急・救助統計は暦年、その他については、当該表の右上部に収録期日を表しています。

令和6年8月

大川広域行政組合

大川広域消防本部

目 次

総 務

1	大川広域消防の沿革	1
2	位置及び地勢	6
3	組合構成市勢	6
4	消防・救急機関配置図	7
5	消防本部・署の組織	8
6	消防庁舎の位置及び規模	9
7	施設別装備の状況等	9
8	発足来の災害状況	10
9	消防決算の状況	13
10	消防職員諸手当支給状況	14
11	消防職員、消防車等に対する人口及び世帯数の割合	14
12	消防職員階級別年齢調	15
13	歴代管理者及び消防長	16
14	消防職員の住居地状況	16
15	消防職員特殊技能資格取得状況	17
16	消防職員委託教養状況（過去5年間）	18

通 信

1	通信指令システム系統図	19
2	無線通信施設状況	20
3	令和5年覚知別出場状況	25
4	令和5年口頭指導実施状況	25
5	月別気象状況	26

予 防

1	危険物関係事務処理状況	27
2	市別危険物施設数	27
3	危険物関係手数料徴収状況	28

4	建築同意事務処理状況	29
5	防火・防災点検対象物数	29
6	防火対象物の現況と防火管理者を必要とする対象物数 (17 項以外は 150 m ² 以上)	30
7	主な消防用設備等設置状況	31
8	消防用設備等検査済証交付状況	32
9	中高層建築物の現況	33
10	火災予防条例等に基づく各種届出状況	34
警 防		
1	消防自動車現有一覧表	35
2	主な消防機材一覧表	36
火 災 統 計		
1	火災等概況の推移	37
2	月別・種類別火災等発生状況	38
3	市別・月別火災等発生件数	39
4	曜日別火災状況	40
5	時間別火災状況	40
6	原因別火災等発生状況	40
7	月別の気温・湿度・火災件数	41
8	主な使用水利及び放水量	42
9	初期消火状況	42
救急・救助統計		
	令和 5 年救急統計（一目統計）	43
1	年別救急出場状況	44
2	事故種別救急出場状況	45
3	市別事故種別出場状況	46
4	収容患者年齢区分別状況	47
5	曜日別救急出場状況	48
6	時間別救急出場状況	48

7	事故種別搬送人員の傷病程度の状況	49
8	現場到着所要時間の状況	49
9	収容所要時間の状況	49
10	救急隊員の行った応急処置件数	50
11	医療機関別搬送状況	51
12	救助事故種別出場・活動状況	52
13	救助出場状況の推移	52
14	救急・救助事故現場への医師要請の状況	52

総務

1 大川広域消防の沿革

昭和45年7月18日	大川地区広域圏設定
昭和45年8月26日	大川地区広域行政振興整備事務組合設立について知事の許可
昭和47年2月8日	消防本部(署)及び分遣所の起工式、工事着工
昭和47年2月12日	広域消防及び救急業務について知事の許可
昭和47年4月1日	大川広域消防本部発足 消防職員48人採用
昭和47年4月15日	消防本部及び消防署を置かなければならない町村の指定を受ける。
昭和47年7月10日	消防本部(署)及び分遣所竣工
昭和47年8月1日	1本部、1署、3分遣所、消防車4台、指令車1台で業務開始 消防職員13人採用
昭和47年12月1日	消防職員9人採用
昭和48年1月28日	水槽付消防ポンプ自動車1台及び広報車1台購入、本署に配置した。
昭和48年2月19日	救急車1台購入
昭和48年4月1日	本署に救急車1台配置し、救急業務開始
昭和48年7月29日	救急車1台購入
昭和48年8月1日	第3分遣所に救急車1台配置し、救急業務開始
昭和48年8月28日	小型動力ポンプ積載車1台購入し、本署に配置した。
昭和49年4月1日	消防職員5人採用
昭和50年11月19日	日本損害保険協会から消防ポンプ自動車1台寄贈、本署に配置した。
昭和51年6月12日	分遣所の名称を「第1分遣所」を「白鳥分署」に「第2分遣所」を「寒川分署」に 「第3分遣所」を「志度分署」に改める。
昭和51年7月6日	日本消防協会から広報車1台貸与された。
昭和51年9月6日	日本消防協会から救急車1台寄贈された。
昭和51年10月31日	消防本部庁舎南側に訓練塔を設置した。
昭和51年12月1日	消防職員の定数条例を改正し、78人に改めた。 消防職員3人採用
昭和51年12月1日	寒川分署に救急車1台配置し、救急業務開始
昭和52年10月1日	テレガイド設置
昭和54年7月7日	防災指導車(軽四)購入
昭和55年1月30日	指令車購入(更新)
昭和55年3月21日	香川県共済農業協同組合連合会から救急車1台寄贈、本署の救急車を更新した。
昭和57年3月31日	査察車購入
昭和57年6月30日	救急車1台購入、志度分署の救急車を更新した。
昭和58年3月25日	消防ポンプ自動車(CD-1型)1台購入、本署の消防ポンプ自動車を更新した。
昭和58年3月30日	消防、救急指令台更新
昭和58年9月1日	日本消防協会から救急車1台寄贈、寒川分署の救急車を更新した。
昭和58年9月25日	長尾ライオンズクラブから軽四広報車1台寄贈、寒川分署に配置した。
昭和58年9月25日	車載無線機5W1台購入
昭和58年12月19日	消防ポンプ自動車(CD-1型)1台購入、志度分署の消防ポンプ自動車を更新した。
昭和59年12月14日	消防ポンプ自動車(CD-1型)1台購入、白鳥分署の消防ポンプ自動車を更新した。
昭和60年7月1日	白鳥町、土成町、市場町、阿北消防組合消防本部と消防相互応援協定締結
昭和60年12月24日	香川県共済農業協同組合連合会から救急車1台寄贈、本署に配置した。
昭和60年12月25日	消防ポンプ自動車(CD-1型)1台購入、寒川分署の消防ポンプ自動車を更新した。

昭和61年3月27日	阿北消防組合消防本部と鶴の田尾トンネル防災活動等の相互応援協定に基づく覚書を締結
昭和61年12月1日	香川県消防相互応援協定締結
昭和61年12月25日	水槽付消防ポンプ自動車1台購入、本署に配置し、旧水槽付消防ポンプ自動車を志度分署に配置した。
昭和61年12月25日	査察車1台購入
昭和62年4月1日	消防職員の定数条例を改正し、88人に改めた。 消防職員3人採用、現員81人となる。
昭和62年7月13日	長尾町、三木町、塩江町、脇町、讃岐地区広域消防組合、美馬東部消防組合と消防相互応援協定締結
昭和62年8月1日	引田町、鳴門市と消防相互応援協定締結
昭和62年8月28日	引田町、板野町、上板町、板野西部消防組合と消防相互応援協定締結
昭和62年12月16日	救助資機材搬送車1台購入、本署に配置した。
昭和63年2月17日	ファクシミリ1台設置
昭和63年3月29日	消防本部無線基地局増波(全国波、県内波)
昭和63年4月1日	消防職員7人採用、現員88人となる。
昭和63年6月20日	広報車1台購入(更新)
昭和63年8月10日	日本消防協会から救急車1台寄贈、志度分署の救急車を更新した。
昭和63年9月6日	日本損害保険協会から水槽付消防ポンプ自動車1台寄贈、志度分署に配置、旧水槽付消防ポンプ自動車を寒川分署に配置した。
昭和63年9月20日	救急車1台購入
昭和63年10月1日	白鳥分署に救急車1台配置し、救急業務開始
平成元年4月1日	消防職員の定数条例を改正し、91人に改めた。 消防職員4人採用し、現員91人となる。
平成元年7月12日	防災指導車(軽四トラック)購入(更新)
平成元年8月9日	日本消防協会から携帯無線機10台寄贈された。
平成元年12月13日	水槽付消防ポンプ自動車2台購入、1台は白鳥分署に配置、1台は寒川分署の水槽付消防ポンプ自動車を更新した。
平成2年5月22日	防災指導車(軽四トラック)2台購入し、白鳥、志度分署に配置した。
平成3年3月29日	白鳥、寒川分署救急仮眠室増築工事竣工
平成3年4月1日	消防職員の定数条例を改正し、100人に改めた。
平成3年8月27日	気象観測装置購入(更新)
平成4年1月10日	指令車購入(更新)
平成4年1月28日	救急車1台購入、寒川分署の救急車を更新した。
平成4年4月1日	消防職員3人採用、現員92人となる。
平成4年9月4日	日本防火協会から広報車1台寄贈、消防本部に配置した。
平成4年9月11日	日本消防協会から救急車1台寄贈、本署の救急車を更新した。
平成5年3月25日	志度分署会議室及び車庫増築工事竣工
平成5年3月30日	白鳥、寒川、志度の各分署にファクシミリを設置した。
平成5年4月1日	消防職員の定数条例を改正し、106人に改めた。 消防職員4人採用、現員96人となる。 消防本部・署の組織を改正し、1本部2署2分署体制とした。
平成5年12月4日	救助工作車1台購入、東署に配置し、救助資機材搬送車を西署に配置した。
平成5年12月10日	消防本部に車庫38.5㎡を増築した。

平成 6 年 1 月 20 日	香川県防災ヘリコプター派遣に関する協定締結により職員1名派遣
平成 6 年 2 月 1 日	香川県防災行政無線に関する協定締結
平成 6 年 4 月 1 日	消防職員5人採用、現員100人となる。 香川県防災ヘリコプター応援協定締結
平成 6 年 7 月 29 日	原調車購入(更新)
平成 7 年 1 月 17 日	阪神・淡路大震災に職員13人(延べ23日間)を兵庫県へ派遣
平成 7 年 4 月 1 日	消防職員3人採用、現員103人となる。
平成 7 年 6 月 1 日	消防職員の定数条例を改正し、110人に改めた。
平成 7 年 6 月 20 日	広報車1台購入、西署に配置した。
平成 7 年 8 月 16 日	防災指導車(軽四トラック)購入(寒川分署更新)
平成 7 年 9 月 5 日	緊急消防援助隊の救急部隊として登録される。
平成 8 年 4 月 1 日	消防職員7人採用、現員110人となる。
平成 8 年 11 月 19 日	はしご自動車(35m級)購入、西署に配置した。
平成 9 年 11 月 27 日	消防ポンプ車(CD-1型)2台購入、東署及び西署の消防ポンプ自動車を更新した。
平成 9 年 12 月 1 日	高規格救急自動車1台購入、東署救急自動車を更新した。
平成 10 年 2 月 24 日	消防本部に通信指令室238.30㎡増築した。
平成 10 年 3 月 26 日	香川県消防相互応援協定に基づく高速自動車道等に関する覚書締結 高速自動車道における救急業務、火災消火業務等に関する覚書締結
平成 10 年 10 月 1 日	高松市消防局と携帯電話等からの119番通報転送等に関する協定締結
平成 10 年 12 月 18 日	高規格救急自動車1台購入、西署救急自動車を更新した。
平成 11 年 3 月 26 日	消防緊急通信指令施設(Ⅱ型)設置、運用を開始した。 救急波を増波及び設備の増設をした。
平成 11 年 7 月 30 日	消防ポンプ車(CD-1型)2台購入、白鳥分署及び寒川分署の消防ポンプ自動車を更新した。
平成 11 年 9 月 30 日	原調車購入(更新)
平成 12 年 9 月 11 日	東消防署、白鳥分署及び寒川分署庁舎改築した。
平成 13 年 4 月 1 日	液化石油ガスの保安の確保及び取引の適正化に関する法律に基づく事務のうち設備工事の届出受理等の事務を共同処理に追加する。
平成 13 年 5 月 24 日	広報車購入(更新)
平成 13 年 9 月 28 日	西消防署庁舎改築した。
平成 13 年 11 月 20 日	高規格救急自動車1台購入、寒川分署救急自動車を更新した。
平成 14 年 4 月 1 日	津田町、大川町、志度町、寒川町及び長尾町が合併し、さぬき市となる。
平成 14 年 12 月 20 日	高規格救急自動車1台購入、白鳥分署救急自動車を更新した。
平成 15 年 2 月 28 日	日本損害保険協会から水槽付消防ポンプ自動車1台寄贈、東消防署に配置した。
平成 15 年 4 月 1 日	消防職員3人採用、現員111人となる。 引田町、白鳥町及び大内町が合併し、東かがわ市となる。
平成 15 年 6 月 25 日	防災指導車(軽四トラック)購入(東消防署更新)
平成 15 年 12 月 1 日	鉄道災害時の安全対策に関する覚書締結(JR)
平成 15 年 12 月 5 日	通信指令施設システム変更した。
平成 15 年 12 月 5 日	救助資機材搬送車購入(西消防署更新)
平成 15 年 12 月 10 日	西消防署車庫36.08㎡増築した。
平成 15 年 12 月 25 日	鉄道災害時の安全対策に関する覚書締結(琴電)
平成 16 年 3 月 26 日	西消防署、白鳥分署及び寒川分署にホースタワーを設置した。(新設)
平成 16 年 5 月 20 日	防災指導車(軽四トラック)購入(西消防署、白鳥分署更新)

平成16年10月13日	はしご自動車オーバーホール実施
平成16年12月2日	水槽付消防ポンプ自動車購入(西消防署更新)
平成17年12月1日	通信指令施設改修し、携帯119番受信運用開始
平成18年4月1日	消防職員4人採用、現員114人となる。
平成18年11月24日	水槽付消防ポンプ自動車2台購入(白鳥分署、寒川分署更新)
平成19年4月1日	消防職員8人採用、現員116人となる。
平成19年6月15日	広報車購入(防火号更新)
平成19年10月1日	セパレート型防火服導入する。(3年計画)
平成20年4月1日	消防職員4人採用、現員113人となる。
平成20年11月7日	高規格救急自動車1台購入(東消防署更新)
平成21年4月1日	消防職員7人採用、現員113人となる。
平成21年12月9日	高規格救急自動車1台購入(西消防署更新)
平成22年3月24日	気象機器一式オーバーホールし、気象庁検定取得
平成22年4月1日	消防職員4人採用、現員113人となる。
平成22年7月6日	査察車購入(更新)
平成22年10月1日	通信指令施設部分更新し、携帯119番等位置情報通知システム運用開始
平成23年3月14日	東日本大震災に緊急消防援助隊として車両2台、職員12人(延べ8日間)を宮城県へ派遣
平成23年4月1日	消防職員3人採用、現員112人となる。
平成24年3月5日	指令車購入(更新)
平成24年4月1日	消防職員8人採用、現員114人となる。
平成24年12月21日	高規格救急自動車1台購入(寒川分署更新)
平成25年4月1日	消防職員9人採用、現員119人となる。
平成25年11月6日	救助工作車1台購入(東消防署更新)
平成25年11月7日	高規格救急自動車1台購入(白鳥分署更新)
平成25年12月9日	はしご自動車オーバーホール実施
平成26年4月1日	消防職員4人採用、現員110人となる。
平成27年2月27日	消防資機材搬送車1台購入(東消防署更新)
平成27年3月24日	消防ポンプ自動車1台購入(西消防署更新)
平成27年4月1日	消防職員4人採用、現員112人となる。
平成27年10月21日	消防ポンプ自動車1台購入(東消防署更新)
平成28年1月18日	消防本部・東消防署新庁舎竣工
平成28年3月14日	消防本部・東消防署移転運用開始
平成28年3月14日	消防救急デジタル無線及び高機能指令センター運用開始
平成28年4月14日	熊本地震に緊急消防援助隊として車両2台、職員15人(延べ6日間)を熊本県へ派遣
平成28年5月2日	水槽付消防ポンプ自動車(予備車更新) さぬき市寄贈
平成28年10月27日	消防ポンプ自動車1台購入(白鳥分署更新)
平成29年10月11日	消防ポンプ自動車1台購入(寒川分署更新)
平成29年10月24日	高規格救急自動車1台購入(西消防署更新)
平成29年12月19日	原調車購入(更新)
平成30年4月1日	消防職員の定数条例を改正し、117人に改めた。
平成30年4月1日	消防職員5人採用、現員114人となる。
平成30年7月8日	西日本豪雨災害に緊急消防援助隊として車両3台、職員21人(延べ18日間)を愛媛県・広島県へ派遣

平成30年10月12日	西消防署寒川分署新庁舎竣工
平成30年10月19日	西消防署新庁舎竣工
平成30年10月24日	西消防署寒川分署新庁舎運用開始
平成30年10月29日	東消防署白鳥分署新庁舎竣工
平成30年10月30日	西消防署新庁舎運用開始
平成30年11月9日	東消防署白鳥分署新庁舎運用開始
平成31年2月26日	高規格救急自動車1台購入(東消防署更新)
平成31年4月1日	消防職員5人採用、現員114人(再任用職員1人を含む)となる。
令和元年9月12日	広報車1台購入(消防本部更新)
令和元年9月27日	はしご自動車1台購入(30m級先端屈折 西消防署更新)
令和2年4月1日	消防職員4人採用、現員114人(再任用職員1人を含む)となる。
令和3年3月22日	水難救助・消防資機材搬送車1台購入(東消防署配置)
令和3年3月26日	水槽付消防ポンプ自動車1台購入(東消防署更新)
令和3年4月1日	消防職員4人採用、現員117人となる。
令和3年9月1日	大川広域東消防署 水難救助業務開始
令和4年2月24日	救助工作車1台購入(西消防署更新)
令和4年4月1日	消防職員4人採用、現員120人となる。
令和4年11月29日	高規格救急自動車2台購入(東消防署白鳥分署、西消防署寒川分署更新)
令和5年2月7日	高機能消防指令センター部分更新
令和5年4月1日	消防職員2人採用、現員117人となる。
令和6年1月31日	大川広域西消防署 女性用仮眠室竣工
令和6年2月1日	大川広域西消防署 女性用仮眠室運用開始
令和6年2月22日	水槽付消防ポンプ自動車1台購入(西消防署更新)

2 位置及び地勢

大川広域行政組合は、さぬき市、東かがわ市で構成され、香川県の東部に位置しています。

北部一帯は、白砂青松の美しい海岸線に恵まれた風光明媚な瀬戸内海国立公園に属し、南部に連なる阿讃山脈から端を発した大小7つの河川があまたの支流を形成し、温暖な気候に育まれた平地では、米、そ菜などを主とした農業地帯が広がる、自然環境豊かな圏域です。

また、高松自動車道を始め、国道11号・県道などが横断し、瀬戸大橋、明石海峡大橋を介して、山陽方面や京阪神方面へ2時間程度でアクセスできる、交通の要所となっています。

3 組合構成市勢

東西 26 km
南北 22 km

区分 市別	面積 (k m ²) (令和 6. 3. 31)	人口 (住基) (令和 6. 3. 31)	世帯数 (住基) (令和 6. 3. 31)	国調人口 (令和 2 年値)
さぬき市	158.62	44,852	20,892	47,003
東かがわ市	152.86	27,721	13,574	28,279
合計	311.48	72,576	34,466	75,282

4 消防・救急機関配置図



高松市鷹治竜王山
無線基地局

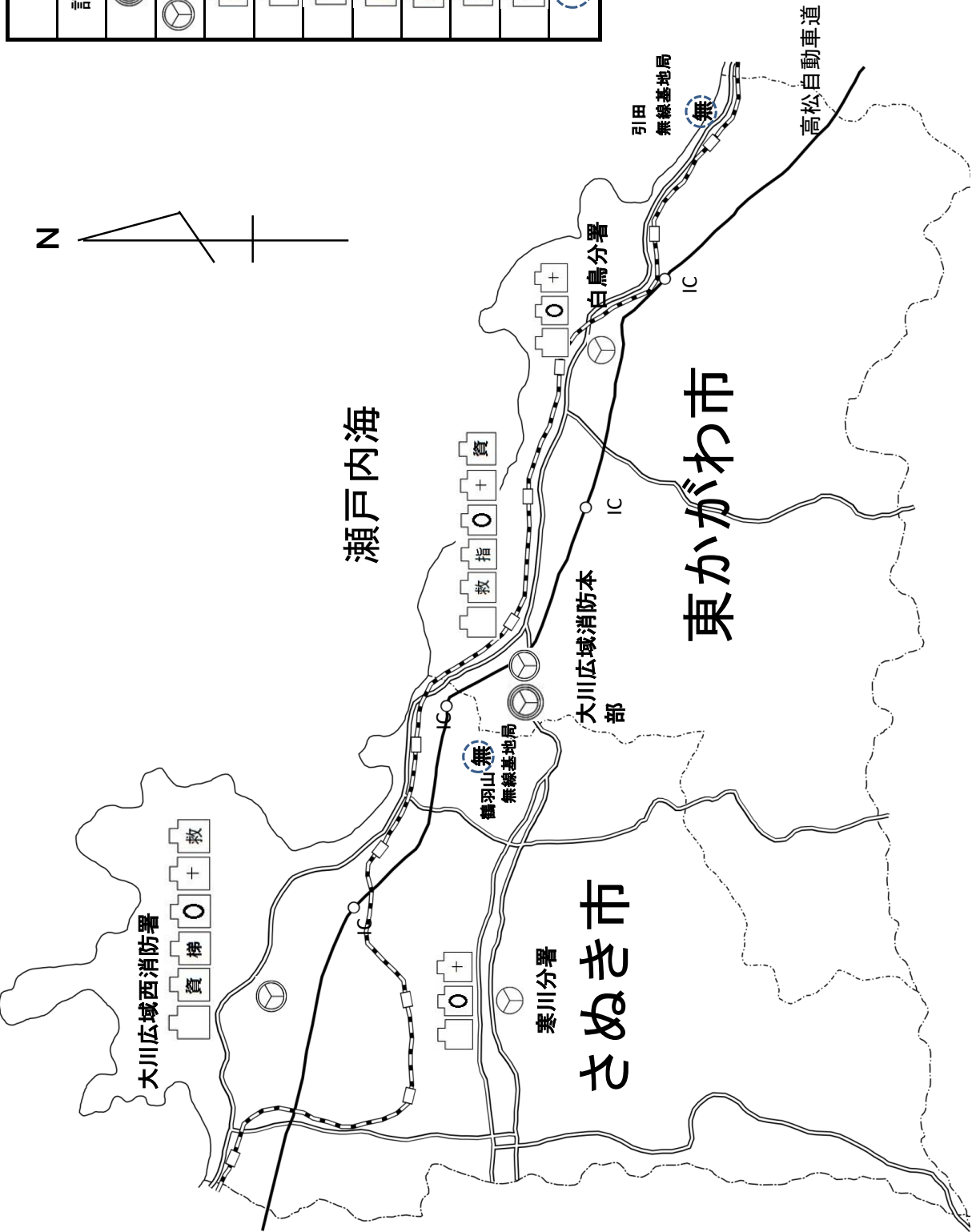

凡例	
記号	摘要
	消防本部
	消防署・分署
	指令車
	消防ポンプ自動車
	水槽付ポンプ自動車
	はしご自動車
	救助工作車
	資機材搬送車
	救急自動車
	無線基地局

5 消防本部・署の組織

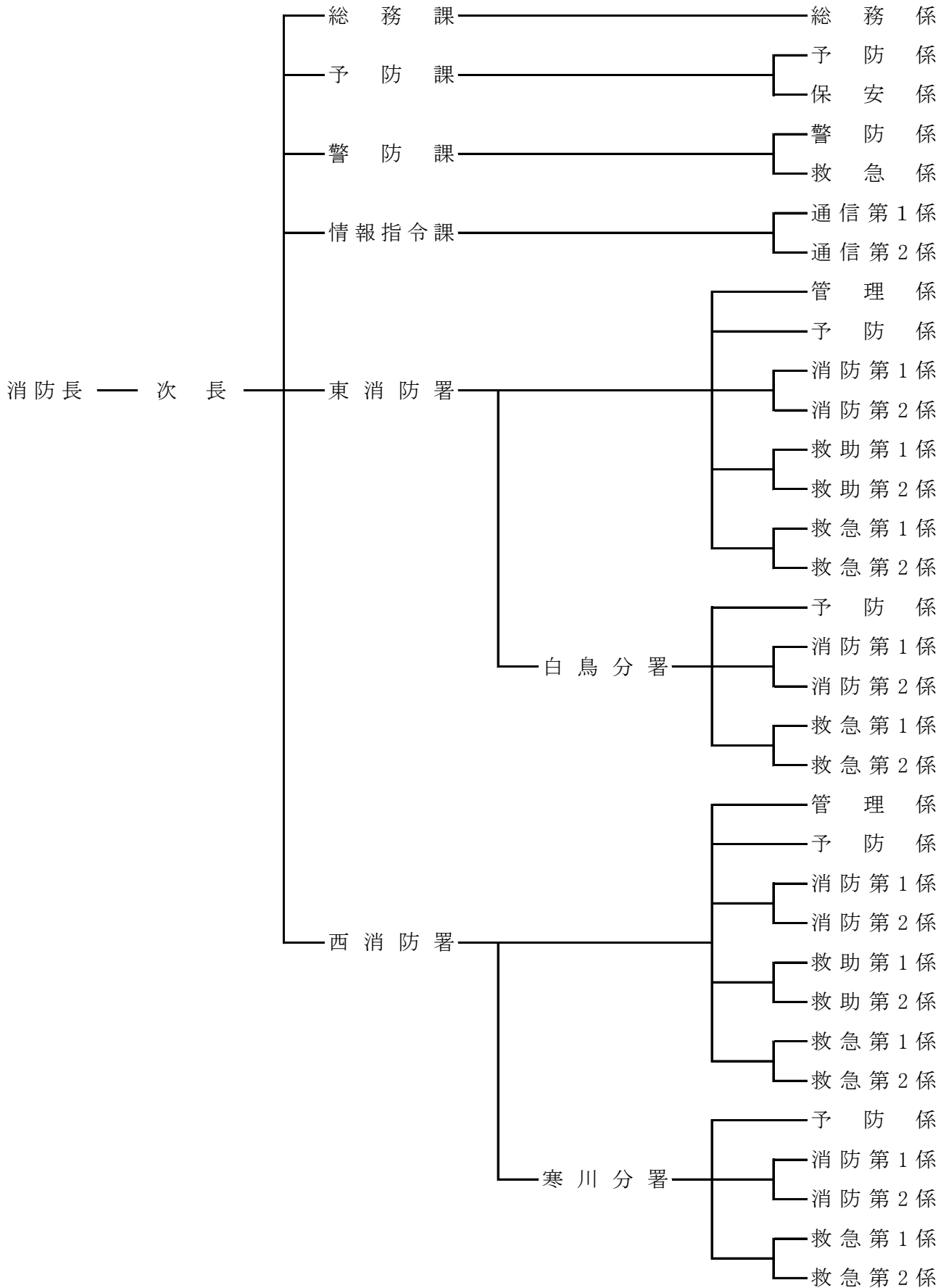

6 消防庁舎の位置及び規模

施設名	所在地	構造及び規模	敷地面積
消防本部 大川広域東消防署	香川県東かがわ市 土居82番地1	準耐火 二階建 2,586.45㎡	5,030.89㎡
東消防署白鳥分署	香川県東かがわ市 伊座324番地1	準耐火 二階建 644.50㎡	1,699.00㎡
大川広域西消防署	香川県さぬき市 鴨庄2550番地1	準耐火 二階建 1,123.41㎡	3,737.77㎡
西消防署寒川分署	香川県さぬき市 寒川町石田東甲816番地1	準耐火 二階建 623.89㎡	1,107.35㎡

7 施設別装備の状況等

施設名	装 備	電 話 番 号
消 防 本 部	通信施設離島型 一式 気象観測装置 一式 指令車 1台 査察車 1台 原調車 1台 広報車 2台 指導車(軽四輪トラック) 1台	火災・救急 119番 テレガイド 0879-24-3119 ファクシミリ 0879-25-0119 通常用務 0879-24-0119
大 川 広 域 東 消 防 署	消防ポンプ自動車(予備車含む) 2台 タンク車(予備車含む) 2台 高規格救急車(予備車含む) 2台 救助工作車 1台 水難救助・消防資機材搬送車 1台 可搬動力ポンプ 3台 その他消防用器材	通常用務 0879-24-2119 ファクシミリ 0879-25-0119
東 消 防 署 白 鳥 分 署	消防ポンプ自動車 1台 タンク車 1台 高規格救急車 1台 指導車(軽四輪トラック) 1台 可搬動力ポンプ 1台 その他消防用器材	通常用務 0879-25-2119 ファクシミリ 0879-25-2139
大 川 広 域 西 消 防 署	消防ポンプ自動車 1台 タンク車 1台 はしご車(30m級) 1台 高規格救急車 1台 救助工作車 1台 資機材搬送車(1.5t) 1台 可搬動力ポンプ 2台 その他消防用器材	通常用務 087-895-2119 ファクシミリ 087-895-2129
西 消 防 署 寒 川 分 署	消防ポンプ自動車 1台 タンク車 1台 高規格救急車 1台 指導車(軽四輪トラック) 1台 可搬動力ポンプ 2台 その他消防用器材	通常用務 0879-43-3119 ファクシミリ 0879-43-0019

8 発足来の災害状況

発生年月日	災害の概要
昭和 50 年 1 月 22 日	引田町国道 11 号線上において、LPG タンクローリー車が横転し、付近住民 30 戸 130 人が避難する。
昭和 50 年 5 月 18 日	津田町において、山崩れが発生し、住宅 1 棟全壊し 200 戸が断水・停電となる。
昭和 50 年 8 月 5 日	大内町山中にヘリコプターが墜落・炎上し、乗員 4 人が死亡する。
昭和 51 年 9 月 10 日	台風 17 号の豪雨により死傷者 21 人が発生。県立病院入院患者 20 名が避難するなど、管内全域の住宅で床上・床下浸水が発生する。
昭和 52 年 2 月 15 日	津田町の踏切内で普通列車と大型貨物自動車衝突・脱線し、乗客等 13 人が負傷する。
昭和 52 年 4 月 2 日	志度町で林野火災が発生し、48.2 ヘクタールを焼失し、4 時間後に鎮火する。
昭和 53 年 2 月 18 日	長尾町で霊場めぐりの観光バスが谷底へ転落し、死傷者 48 人が発生する。
昭和 53 年 2 月 19 日	志度町で林野火災が発生し、21.72 ヘクタールを焼失し、11 時間後に鎮火する。
昭和 55 年 12 月 5 日	引田町で建物火災が発生し、店舗兼作業場など 11 棟延べ 3,700 平方メートルが焼損する。
昭和 59 年 3 月 12 日	志度町で林野火災が発生し、11.44 ヘクタールを焼失し、7 時間後に鎮火する。
昭和 59 年 5 月 11 日	白鳥町で工場火災が発生し、作業場・倉庫など延べ 5,100 平方メートルが焼損する。
昭和 59 年 10 月 14 日	引田町で林野火災が発生し、66.4 ヘクタールを焼失し、46 時間後に鎮火する。

昭和 60 年 2 月 9 日	志度町で店舗兼作業場が全焼し、延べ 1,300 平方メートルが焼損する。
昭和 61 年 2 月 26 日	長尾町で発生した林野火災で 1 人死亡、31 ヘクタールを焼失し、10 時間後に鎮火する。
昭和 61 年 5 月 13 日	引田町で林野火災が発生し、33.5 ヘクタールを焼失し、7 時間後に鎮火する。
昭和 62 年 2 月 10 日	引田町で林野火災が発生し、209 ヘクタールを焼失し、77 時間後に鎮火する。
昭和 62 年 4 月 24 日	長尾町で林野火災が発生し、34.4 ヘクタールを焼失し、26 時間後に鎮火する。
平成元年 4 月 18 日	大川町で林野火災が発生し、10.35 ヘクタールを焼失し、10 時間後に鎮火する。
平成 5 年 2 月 20 日	志度町で江戸時代から続く旧商屋が全焼し、多くの歴史的資料や文化財等を焼失する。
平成 6 年 5 月 19 日	志度町の国道 11 号線で大型貨物自動車とワゴン車が衝突し、死傷者 8 人が発生する。
平成 7 年 11 月 4 日	志度町で林野火災が発生し、65 ヘクタールを焼失し、72 時間後に鎮火する。
平成 9 年 2 月 22 日	白鳥町で工場火災が発生し、作業場など延べ 13,000 平方メートルが焼損する。
平成 9 年 3 月 8 日	白鳥町で林野火災が発生し、480 ヘクタールが焼失し、71 時間後に鎮火する。
平成 16 年 8 月 30 日	台風 16 号による高潮で、沿海の住宅など 1,300 棟以上で床上・床下浸水が発生し、逃げ遅れ者など 6 人を救助する。
平成 16 年 10 月 20 日	台風 23 号による豪雨により管内各所で土砂災害、河川が氾濫、住宅の浸水害が発生し、19 人が死傷、48 人を救助する。

平成 17 年 4 月 19 日	高松自動車道下り車線において、大型トラックと普通乗用車 2 台が衝突する事故が発生し、2 名が死亡する。
平成 17 年 11 月 22 日	高松自動車道下り車線において、走行中の 4 t トラックが横転し、燃料の軽油約 200 リットルを漏洩する事故が発生し、1 名が負傷する。
平成 23 年 9 月 22 日	東かがわ市引田において、ヘリコプターが不時着し、炎上する事故が発生する。(負傷者なし)
平成 26 年 7 月 7 日	高松自動車道上り車線において、高速バス、2 t トラック及び 4 t トラックが衝突する事故が発生し、10 名が負傷する。
平成 28 年 5 月 1 日	さぬき市前山 矢筈山山頂付近で、外国人男性がトレッキング中に遍路道から滑落、急斜面で身動きがとれなくなり、香川県防災航空隊と協力し救出する。(負傷なし)
平成 29 年 8 月 24 日	高松自動車道上り車線において、普通乗用車 1 台、軽乗用車 2 台が絡む衝突事故で、死傷者 8 人が発生する。
令和 2 年 10 月 25 日	東かがわ市引田鳴嶽一帯(讃岐山脈)において男性 1 名が遭難、消防団及び香川県警察と協力し 3 日後に救出する。(中等症)
令和 3 年度	令和 2 年から新型コロナウイルス感染症が世界中で大流行、令和 3 年度中の救急出場 3852 件のうち、感染疑を含む 946 件の事案が発生した。
令和 4 年度	前年度に続き、感染力が極めて強い新型コロナウイルス感染症(オミクロン株)が主流となった第 6 波から第 8 波の影響で救急出場が過去 2 番目に多い 4,303 件のうち、感染疑を含む 1,208 件の事案が発生した。

9 消防決算の状況

(1) 組合構成市一般会計決算・組合会計決算と消防費の割合

(単位 千円)

年度 \ 区分	団体名	一般会計決算額	消防費決算額	割合
平成 26 年度	大川広域行政組合	2,023,657	1,490,869	73.7%
	組合構成市	41,856,993	1,610,641	3.8%
平成 27 年度	大川広域行政組合	2,880,344	2,377,171	82.5%
	組合構成市	39,756,634	1,970,641	5.0%
平成 28 年度	大川広域行政組合	1,693,746	1,039,559	61.4%
	組合構成市	40,510,025	1,488,214	3.7%
平成 29 年度	大川広域行政組合	2,610,391	1,521,843	58.3%
	組合構成市	42,120,281	1,936,763	4.6%
平成 30 年度	大川広域行政組合	2,546,470	1,721,293	67.6%
	組合構成市	45,329,723	2,146,459	4.7%
令和 元 年度	大川広域行政組合	2,265,015	1,269,875	56.1%
	組合構成市	43,801,777	1,335,987	3.1%
令和 2 年度	大川広域行政組合	1,789,198	1,104,024	61.7%
	組合構成市	53,538,326	1,455,378	2.7%
令和 3 年度	大川広域行政組合	1,789,149	1,146,261	64.1%
	組合構成市	45,476,826	2,032,782	4.5%
令和 4 年度	大川広域行政組合	1,987,752	1,358,488	68.3%
	組合構成市	46,424,209	1,889,956	4.1%
令和 5 年度	大川広域行政組合	1,768,009	1,093,842	61.9%
	組合構成市	47,857,253	1,780,220	3.7%

(2) 組合構成市一般会計決算額と消防費の割合

(単位 千円)

市別 \ 区分	一般会計決算額	消防費決算額	割合
さぬき市	29,133,606	885,317	3.0%
東かがわ市	18,723,647	894,903	4.8%
計	47,857,253	1,780,220	3.7%

(3) 組合会計の消防費性質別歳出決算内訳

(単位 千円)

区分	決算額	充当率
1 人件費	909,128	83.1%
2 物件費	89,803	8.2%
3 維持補修費	1,224	0.1%
4 補助費等	5,647	0.5%
5 普通建設事業費	82,979	7.6%
6 積立金	5,061	0.5%
合計	1,093,842	100%

10 消防職員諸手当支給状況

(令和6年3月31日)

諸手当		区分	支給単位	支給額及び支給基準		摘要
管理職手当			月	消防長 次長・署長・課長 副署長・主幹・室長・分署長	固定支給	管理又は監督の地位にある職員
時間外勤務手当			時間	$\frac{125}{100}$ $\frac{135}{100}$ $\frac{150}{100}$ $\frac{160}{100}$		管理職手当支給職員を除く職員
休日勤務手当			時間	時間給 $\times \frac{135}{100}$ \times 勤務時間		隔日勤務職員 (管理職手当支給職員を除く)
夜間勤務手当			時間	時間給 $\times \frac{25}{100}$ \times 勤務時間		隔日勤務職員 (管理職手当支給職員を除く)
特殊勤務手当	深夜業務従事手当		1回	深夜勤務	2時間未満 410円 2時間以上 730円	隔日勤務職員
	消防出動業務従事手当		1回	消防勤務	900円	消防職員全員
	救出救助出動業務従事手当		1回	救出救助勤務	900円	消防職員全員
	救急出動業務従事手当	1回	救急勤務	350円	救急救命士	
				250円	救急救命士以外	
	火災調査業務従事手当		1回	火災調査勤務等	300円	消防職員全員
	通信業務従事手当		当務	通信勤務	50～300円	消防職員全員
新型コロナウイルス感染症手当		1回/当務	救急勤務	4,000円(感染及び疑いの搬送) 3,000円(感染及び疑いの現場処置)	消防職員全員	

11 消防職員、消防車等に対する人口及び世帯数の割合

(令和6年3月31日)

区分	人口、世帯	人口	世帯数	面積(k㎡)
消防職員1人当たり		620	295	2.66
消防ポンプ自動車1台当たり		9,072	4,308	38.94
救急車1台当たり		18,143	8,617	77.87
署1か所当たり		18,143	8,617	77.87

12 消防職員階級別年令調

(令和6年3月31日)

階級別 年令別	消 防 監	消 防 司 令 長	消 防 司 令	消 防 司 令 補	消 防 士 長	消 防 副 士 長	消 防 士	計
18才								
19才							1	1
20才							1	1
21才							3	3
22才							1	1
23才							3	3
24才							1	1
25才							3	3
26才							2	2
27才							3	3
28才							6	6
29才						2	1	3
30才						4		4
31才						3	1	4
32才						2		2
33才						4		4
34才						2		2
35才					1	1		2
36才					4	1		5
37才					6			6
38才					2	2		4
39才					4			4
40才					1	1		2
41才					1			1
42才				1	3			4
43才					1			1
44才								
45才				2				2
46才				2				2
47才				2	1			3
48才				8				8
49才				4				4
50才				6				6
51才			1	1				2
52才			1	1				2
53才			1	3				4
54才			2					2
55才			3					3
56才			2					2
57才		1						1
58才								
59才	1	1	1					3
60才			1					1
61才(再任用)								
62才(再任用)								
63才(再任用)								
合 計	1	2	12	30	24	22	26	117
平 均	59.0	58.0	55.0	48.7	38.8	32.8	25.1	39.3

13 歴代管理者及び消防長

(1) 歴代管理者

歴代	氏名	期間	歴代	氏名	期間
1	小坂 恒三郎	S45.08.26～S46.04.29	13	十川 昭五	H10.05.11～H13.03.28
2	〃	S46.04.30～S49.05.07	14	中條 弘矩	H13.03.28～H14.03.31
3	内永 重雄	S49.05.07～S52.07.19	15	〃	H14.04.01～H14.05.29
4	〃	S52.07.20～S56.07.19	16	〃	H14.05.29～H15.03.31
5	〃	S56.07.20～S57.06.22	17	〃	H15.05.01～H19.04.26
6	〃	S57.06.22～S60.07.19	18	大山 茂樹	H19.05.10～H22.05.11
7	柏木 甫	S60.08.05～S62.05.11	19	〃	H22.05.12～H25.06.30
8	吾妻 光春	S62.06.04～S63.09.29	20	藤井 秀城	H25.07.01～H26.05.11
9	〃	S63.10.14～H02.09.13	21	〃	H26.05.12～H27.04.26
10	檜村 正員	H02.09.13～H03.04.26	22	〃	H27.04.27～H31.04.26
11	〃	H03.05.27～H07.02.10	23	大山 茂樹	R元.05.22～R05.07.02
12	十川 昭五	H07.02.10～H10.04.30	24	上村 一郎	R05.07.03～至現在

(2) 歴代消防長

歴代	氏名	期間	歴代	氏名	期間
1	小坂 恒三郎	S47.04.01～S52.07.15	10	平島 要	H16.04.01～H18.03.31
2	辻 完一	S52.07.16～S53.03.31	11	近藤 隆一	H18.04.01～H20.03.31
3	内永 重雄	S53.04.01～S54.09.30	12	新納 通	H20.04.01～H21.03.31
4	山岡 繁雄	S54.10.01～S56.09.30	13	山田 保	H21.04.01～H22.03.31
5	合田 睦彦	S56.10.01～H元.03.31	14	六車 数己	H22.04.01～H26.03.31
6	橋本 静夫	H元.04.01～H05.03.31	15	安富 進	H26.04.01～H31.03.31
7	石谷 哲夫	H05.04.01～H10.03.31	16	和田 澄人	H31.04.01～R05.03.31
8	金藤 勇	H10.04.01～H13.03.31	17	廣瀬 伸	R05.04.01～至現在
9	古市 忠夫	H13.04.01～H16.03.31			

14 消防職員の住居地状況

(令和6年3月31日)

階級別 市別	消防職員							計
	消防監	消防 司令長	消防 司令	消防 司令補	消防 士長	消防 副士長	消防士	
さぬき市	1	1	10	17	14	17	15	76
東かがわ市		1	2	13	9	6	11	41
合計	1	2	12	30	23	23	26	117

15 消防職員特殊技能資格取得状況

(令和6年3月31日)

資格種別		階級別	消防監	消防司令長	消防司令	消防司令補	消防士長	消防副士長	消防士	計
自動車運転免許	大型特殊				1	5	1	1		8
	大型1種		1		6	26	22	21	15	91
	中型・準中型1種								1	1
	普通1種		1	2	12	30	24	22	26	117
	自動2輪(普・大)		1		6	13	14	6	5	45
	けん引1種					5		1		6
小型移動式クレーン運転技能講習修了証			1		2	9	7	4		23
玉掛技能講習修了証			1		3	7	7	3	2	23
巻上げ機技能講習修了証						8	8	3		19
第2級陸上特殊無線技士			1	2	7	18	7	5	4	44
第3級陸上特殊無線技士						1	2	2	7	12
衛生管理者免状						2				2
衛生推進者										
危険物取扱者免状			1	1	3	17	23	14	19	78
毒劇物取扱合格証						2				2
ガス溶接技能講習修了証					2	5		3	2	12
消防設備士乙-1			1			2				3
消防設備士乙-4			1			1				2
消防設備士乙-6						4			1	5
1級小型船舶操縦士						2	1			3
2級小型船舶操縦士						11	9	2	5	27
潜水士免許						8	11	4	4	27
フルハーネス型墜落制止用具特別教育						2	5	2		9
伐木等(チェーンソー)作業従事者特別講習						2	2			4
測量士補			1			1				2
第2種電気工事士						1	1		1	3
救急救命士				2	8	11	10	3	5	39
指導救命士					1	2				3
火薬類取扱保安責任者						1				1
予防技術資格者				1	1	10	7	9	2	30

16 消防職員委託教養状況(過去5年間)

科 目		年 度		H31・R1	R2	R3	R4	R5	
香 川 県 消 防 学 校	初 任 教 育			5	4	4	4	2	
	専 科 教 育	火 災 調 査 科				2		2	
		査 察 科		2			2		2
		危 険 物 科		2			2		2
		警 防 科				4		2	
		救 助 科		2	2	2	2	2	2
		救 急 科		4	4	4	4	4	4
		特 殊 災 害 科		1	1	1	1	1	1
	幹 部 教 育	初 級 幹 部 科				2			2
		中 級 幹 部 科					2		
		上 級 幹 部 科		2				2	
	特 別 教 育	応急手当指導員講習		2	2	2	2	2	2
		小型移動式クレーン・ 玉掛・巻上げ機技能講習		1	1	1	2	2	
		水 難 救 助 講 習			2	3	2	2	
		機 関 員 運 転 講 習		2		2	2	2	
	消 防 大 学 校	幹 部 科				1			1
		救 助 科							
予 防 科			1						
警 防 科									
救 急 科						1			
指 導 救 命 士 養 成 研 修							1	1	
救 急 救 命 士 研 修 課 程				1	1	1	2		

通信

2 無線通信施設状況

(令和6年3月31日)

無線局の種別	呼出名称	免許の番号	免許の有効期間	空中線電力	所属
基地局	おおかわしょうぼう	四基 第142867号	令和8.5.31	20W	本部
〃	おおかわしょうぼうあじ	四基 第142868号	〃	10W	本部
〃	おおかわしょうぼうひけた	四基 第142869号	〃	〃	本部
陸上移動局 (卓上型)	おおかわたくじょう 1	四移 第2056190号	〃	5W	本部
〃	〃 2	四移 第2056191号	〃	〃	白鳥分署
〃	〃 3	四移 第2056192号	〃	〃	寒川分署
〃	〃 4	四移 第2056193号	〃	〃	西消防署
陸上移動局 (可搬型)	おおかわしき 1	四移 第2056194号	〃	〃	本部
〃	〃 7	四移 第2056195号	〃	〃	本部
〃	〃 8	四移 第2056196号	〃	〃	本部
陸上移動局 (車載)	おおかわしょうぼう 1	四移 第11366号	〃	〃	東消防署
〃	〃 2	四移 第13343号	〃	〃	白鳥分署
〃	〃 3	四移 第11382号	〃	〃	寒川分署
〃	〃 4	四移 第13345号	〃	〃	西消防署
〃	〃 5	四移 第11370号	〃	〃	本部
〃	〃 6	四移 第11368号	〃	〃	本部
〃	〃 7	四移 第11367号	〃	〃	本部
〃	〃 9	四移 第11381号	〃	〃	本部
〃	〃 10	四移 第11379号	〃	〃	本部

無線局の種別	呼出名称	免許の番号	免許の有効期間	空中線電力	所属
陸上移動局 (車載)	おおかわしょうぼう 11	四移 第11365号	令和8.5.31	5W	東消防署
〃	〃 12	四移 第11384号	〃	〃	白鳥分署
〃	〃 13	四移 第11369号	〃	〃	寒川分署
〃	〃 14	四移 第11363号	〃	〃	西消防署
〃	〃 15	四移 第13344号	〃	〃	東消防署
〃	〃 21	四移 第13342号	〃	〃	東消防署
〃	〃 24	四移 第2007203号	〃	〃	西消防署
〃	〃 31	四移 第14351号	〃	〃	東消防署
〃	〃 34	四移 第13478号	〃	〃	西消防署
〃	〃 51	四移 第11364号	〃	〃	東消防署
〃	〃 52	四移 第14352号	〃	〃	白鳥分署
〃	〃 53	四移 第12731号	〃	〃	寒川分署
〃	〃 54	四移 第14353号	〃	〃	西消防署
〃	おおかわきゅうきゅう 1	四移 第2014543号	〃	〃	東消防署
〃	〃 2	四移 第2014544号	〃	〃	白鳥分署
〃	〃 3	四移 第2014545号	〃	〃	寒川分署
〃	〃 4	四移 第11385号	〃	〃	西消防署
〃	〃 5	四移 第2014546号	〃	〃	東消防署
陸上移動局 (携帯)	おおかわしょうぼう 101	四移 第2056170号	〃	1W	本部
〃	〃 102	四移 第2056171号	〃	〃	本部

無線局の種別	呼出名称	免許の番号	免許の有効期間	空中線電力	所属
陸上移動局 (携帯)	おおかわしょうぼう 103	四移 第2056172号	令和8. 5. 31	1W	本部
〃	〃 104	四移 第2056173号	〃	〃	本部
〃	〃 105	四移 第2056174号	〃	〃	本部
〃	〃 106	四移 第2056175号	〃	〃	本部
〃	〃 107	四移 第2056176号	〃	〃	本部
〃	〃 108	四移 第2056177号	〃	〃	本部
〃	〃 110	四移 第2056178号	〃	〃	東消防署
〃	〃 111	四移 第2056179号	〃	〃	東消防署
〃	〃 112	四移 第2056180号	〃	〃	東消防署
〃	〃 120	四移 第2056181号	〃	〃	白鳥分署
〃	〃 121	四移 第2056182号	〃	〃	白鳥分署
〃	〃 122	四移 第2056183号	〃	〃	白鳥分署
〃	〃 130	四移 第2056184号	〃	〃	寒川分署
〃	〃 131	四移 第2056185号	〃	〃	寒川分署
〃	〃 132	四移 第2056186号	〃	〃	寒川分署
〃	〃 140	四移 第2056187号	〃	〃	西消防署
〃	〃 141	四移 第2056188号	〃	〃	西消防署
〃	〃 142	四移 第2056189号	〃	〃	西消防署
陸上移動局 (署活系携帯)	おおかわしょうぼう 301	四移 第2057999号	令和7. 5. 31	1W	本部
〃	〃 302	四移 第2058000号	〃	〃	本部

無線局の種別	呼出名称	免許の番号	免許の有効期間	空中線電力	所属
陸上移動局 (署活系携帯)	おおかわしょうぼう 303	四移 第2058001号	令和7.5.31	1W	本部
〃	〃 304	四移 第2058002号	〃	〃	本部
〃	〃 305	四移 第2058003号	〃	〃	本部
〃	〃 310	四移 第2058004号	〃	〃	東消防署
〃	〃 311	四移 第2058005号	〃	〃	東消防署
〃	〃 312	四移 第2058006号	〃	〃	東消防署
〃	〃 313	四移 第2058007号	〃	〃	東消防署
〃	〃 314	四移 第2058008号	〃	〃	東消防署
〃	〃 315	四移 第2058009号	〃	〃	東消防署
〃	〃 316	四移 第2058010号	〃	〃	東消防署
〃	〃 317	四移 第2058011号	〃	〃	東消防署
〃	〃 318	四移 第2058012号	〃	〃	東消防署
〃	〃 319	四移 第2082264号	〃	〃	東消防署
〃	〃 320	四移 第2058013号	〃	〃	白鳥分署
〃	〃 321	四移 第2058014号	〃	〃	白鳥分署
〃	〃 322	四移 第2058015号	〃	〃	白鳥分署
〃	〃 323	四移 第2058016号	〃	〃	白鳥分署
〃	〃 324	四移 第2058017号	〃	〃	白鳥分署
〃	〃 325	四移 第2058018号	〃	〃	白鳥分署
〃	〃 326	四移 第2058019号	〃	〃	白鳥分署

無線局の種別	呼出名称	免許の番号	免許の有効期間	空中線電力	所属
陸上移動局 (署活系携帯)	おおかわしょうぼう 330	四移 第2058020号	令和7.5.31	1W	寒川分署
〃	〃 331	四移 第2058021号	〃	〃	寒川分署
〃	〃 332	四移 第2058022号	〃	〃	寒川分署
〃	〃 333	四移 第2058023号	〃	〃	寒川分署
〃	〃 334	四移 第2058024号	〃	〃	寒川分署
〃	〃 335	四移 第2058025号	〃	〃	寒川分署
〃	〃 336	四移 第2058026号	〃	〃	寒川分署
〃	〃 340	四移 第2058027号	〃	〃	西消防署
〃	〃 341	四移 第2058028号	〃	〃	西消防署
〃	〃 342	四移 第2058029号	〃	〃	西消防署
〃	〃 343	四移 第2058030号	〃	〃	西消防署
〃	〃 344	四移 第2058031号	〃	〃	西消防署
〃	〃 345	四移 第2058032号	〃	〃	西消防署
〃	〃 346	四移 第2058033号	〃	〃	西消防署
〃	〃 347	四移 第2058034号	〃	〃	西消防署
〃	〃 348	四移 第2058035号	〃	〃	西消防署
〃	〃 370	四移 第2058036号	〃	〃	本 部
〃	〃 380	四移 第2058037号	〃	〃	本 部

3 覚知別出場状況

種別 件数	119	119 (携帯電話)	119 (IP電話)	加入電話	加入電話 (携帯)	自己覚知	かけつけ	事後聞知	その他	合計
火災	5	26	4		1	1		9		46
救助	1	36	4	8	2	2	1		3	57
警戒	1	8 (1)		4	2	8				23 (1)
偵察	12	18 (1)	1	17	2 (1)					50 (2)
自動火災報知設備	12			14						26
誤報	3	5			1					9
救急	591	2,213 (2)	1,359	114	73	30 (1)	44		4	4,428 (3)
その他	15	74	29	8	7	51	1	1		186
合計	628	2,380 (4)	1,397	151	88	92 (1)	46	10	7	4,799 (5)

※()は管外出場

4 口頭指導実施状況(通報時)

種別	心肺蘇生法	異物除去法	止血法	熱傷手当	指趾切断	その他	合計
件数	118	5	288	3		4	418

5 月別気象状況

区分 月別	平均 気温 (℃)	平均 湿度 (%)	平均 風速 (m/s)	総 雨 量 (mm)	天気日数(9時現在)				警 報			注 意 報					火災 気象 通報
					快 晴・ 晴	曇	雨	雪	暴 風・ 波浪	大 雨・ 洪水	そ の 他	乾 燥	強 風・ 波浪	大 雨・ 洪水	雷	そ の 他	
1月	5.5	72.5	2.0	34.5	22	5	4					10	20		6	11	18
2月	5.8	75.1	1.6	36.5	19	3	6						6			3	3
3月	10.8	74.7	1.4	63.0	19	7	5					14	4		2	22	14
4月	14.5	72.0	1.7	83.5	16	9	5					12	14		11	9	16
5月	18.4	74.6	1.2	134.5	20	8	3					4	8		9	2	8
6月	22.3	83.2	1.1	187.5	13	13	4		1				8	3	13	1	4
7月	27.1	81.8	0.9	67.0	22	7	2						2		23	3	1
8月	28.7	77.4	1.8	233.5	20	6	5		4	2			14	7	28	1	6
9月	26.3	78.1	0.9	36.0	21	7	2							1	18	1	
10月	18.2	71.3	1.6	46.0	19	11	1					9			8		9
11月	13.1	78.1	1.6	70.0	15	9	6						24		8		15
12月	7.9	77.3	1.8	19.0	21	8	2					5	20		5	2	14
平均	16.6	76.3	1.5	84.3													
合計				1011.0	227	93	45		4	3		54	120	11	131	55	108

※警報・注意報は延日数、火災気象通報は発令回数

予 防

1 危険物関係事務処理状況

(令和5年度)

種 別 区 分	製	屋	屋	屋	地	簡	移	屋	給	販	一	仮	合
	造	内	外	内	下	易	動	外	油	売	般	貯	計
	所	貯	タンク	タンク	タンク	タンク	タンク	貯	取	取	取	蔵・	
		蔵	貯	貯	貯	貯	貯	蔵	扱	扱	扱	仮	
		所	所	所	所	所	所	所	所	所	所	取	計
設 置 許 可		1											1
変 更 許 可							1	1	4		15		21
設 置 完 成 検 査	1	2											3
変 更 完 成 検 査							1	1	6		12		20
水 圧 検 査									2				2
水 張 検 査													
仮貯蔵・仮取扱												2	2
仮使用の承認								1	4		13		18
予防規程認可									6		2		8
品名数量変更		2	1					1					4
譲渡引渡届		1									1		2
廃止届		2	2		1		3				1		9
保安監督者選解任届	1	8	6		4	1			7		6		33
資料提出書		3	7		6		8	1	36		36		97
再開・休止届		2	5		1			1			5		14
合 計	2	21	21		12	1	13	6	65		91	2	234

2 市別危険物施設数

(令和6年3月31日)

種 別 市 別	製	小	屋	屋	屋	地	簡	移	屋	小	給	販	一	小	合
	造	計	内	外	内	下	易	動	外	計	油	売	般	計	計
	所		貯	タンク	タンク	タンク	タンク	タンク	貯		取	取	取		
			蔵	貯	貯	貯	貯	貯	蔵		扱	扱	扱		
			所	所	所	所	所	所	所		所	所	所		
さぬき市			43	17	2	34	5	20	1	122	37		24	61	183
東かがわ市	5	5	20	19	4	23		9	6	81	25	3	13	41	127
合 計	5	5	63	36	6	57	5	29	7	203	62	3	37	102	310

3 危険物関係手数料徴収状況

(令和5年度) (単位 円)

月別 区分	設置許可	変更許可	設置完成検査	変更完成検査	水圧検査	水張検査	仮貯蔵・仮取扱	仮使用承認	合計
4		59,000	36,000	42,500			5,400	10,800	153,700
5				16,500					16,500
6									
7		72,000		19,500				5,400	96,900
8				16,500					16,500
9		6,500		3,250				5,400	15,150
10		19,500						5,400	24,900
11		92,000		26,250				16,200	134,450
12	20,000	104,500		35,750				21,600	181,850
1		131,000	10,000	49,000	22,000			21,600	233,600
2		59,000					5,400	10,800	75,200
3				33,000					33,000
合計	20,000	543,500	46,000	242,250	22,000		10,800	97,200	981,750

4 建築同意事務処理状況

(令和5年度)

消 防 法 上 の 分 類			市 別		
			さ ぬ き 市	東 か が わ 市	合 計
1	ロ	公 会 堂 ・ 集 会 場	1	1	2
3	ロ	飲 食 店	1		1
4		百 貨 店 ・ マ ー ケ ッ ト 等	3	2	5
5	イ	旅 館 ・ ホ テ ル	1		1
5	ロ	寄 宿 舎 ・ 共 同 住 宅			
6	イ(1)	病 院 ・ 診 療 所 等			
	ロ(1)	特 別 養 護 老 人 ホ ー ム 等			
	ロ(5)	障 害 者 支 援 施 設 等			
7		小 学 校 ・ 中 学 校 ・ 各 種 学 校 等			
8		図 書 館 ・ 博 物 館 ・ 美 術 館 等	1		1
11		神 社 ・ 寺 院 ・ 教 会	1		1
12	イ	工 場 ・ 作 業 場	2	1	3
13	イ	自 動 車 車 庫 ・ 駐 車 場			
14		倉 庫	5	1	6
15		前 各 項 に 該 当 し な い 事 業 場	5	7	12
住 宅			2	3	5
そ の 他			11	10	21
合 計			33	25	58

5 防火・防災点検対象物数

(令和6年3月31日)

防 火 点 検 対 象 物			市 別		
			さ ぬ き 市	東 か が わ 市	合 計
1	ロ	公 会 堂 ・ 集 会 場	3	2	5
2	ロ	遊 技 場	1	2	3
4		マ ー ケ ッ ト	13	8	21
5	イ	旅 館 ・ ホ テ ル	1		1
6	イ(1)	避 難 の た め に 患 者 の 介 助 院 が 必 要 な 病 院	1	1	2
	イ(3)	(1) を 除 く 病 院 等	1		1
16	イ	特 定 防 火 対 象 物 が 在 する 複 合 用 途 防 火 対 象 物	6	3	9
合 計			26	16	42
防 災 点 検 対 象 物					
7		大 学	1		1
12	イ	工 場	2	1	3
合 計			3	1	4

6 防火対象物の現況（17項等以外は150㎡以上）と防火管理者を必要とする対象物数

（令和6年3月31日）

市 別 消 防 法 上 の 分 類		さ ん ぬ き 市		東 か が わ 市		合 計		
		対 象 物 数	防 火 管 理 者	対 象 物 数	防 火 管 理 者	対 象 物 数	防 火 管 理 者	
1	イ	劇 場 ・ 映 画 館 等	2		3	1	5	1
	ロ	公 会 堂 ・ 集 会 場	51	26	38	26	89	52
2	イ	キ ャ バ レ ー ・ カ フ ェ ー 等						
	ロ	遊 技 場 ・ ダ ン ス ホ ー ル	2	1	2	2	4	3
	ハ	性 風 俗 関 連 特 殊 営 業 を 営 む 店 舗 等						
	ニ	カ ラ オ ケ ボ ッ ク ス 等						
3	イ	待 合 ・ 料 理 店 等	4	4	2	2	6	6
	ロ	飲 食 店	35	23	25	9	60	32
4		百 貨 店 ・ マ ー ケ ッ ト 等	98	42	61	21	159	63
5	イ	旅 館 ・ ホ テ ル ・ 宿 泊 所	21	10	6	4	27	14
	ロ	共 同 住 宅 ・ 下 宿 等	282	15	124	8	406	23
6	イ	病 院 ・ 診 療 所 ・ 助 産 所	28	8	16	3	44	11
	ロ	特 別 養 護 老 人 ホ ー ム 等	44	32	21	16	65	48
	ハ	老 人 デ イ サ ー ビ ス セ ン タ ー 等	52	24	32	12	84	36
	ニ	幼 稚 園 ・ 特 別 支 援 学 校	12	8			12	8
7		小 学 校 ・ 中 学 校 ・ 大 学 等	92	16	21	6	113	22
8		図 書 館 等	12	7	6	3	18	10
9	イ	蒸 気 ・ 熱 気 浴 場 等	1				1	
	ロ	上 記 以 外 の 公 衆 浴 場	2	2			2	2
10		車 両 の 停 車 場 等	2		1		3	
11		神 社 ・ 寺 院 等	56	8	31	6	87	14
12	イ	工 場 ・ 作 業 場	392	18	312	12	704	30
	ロ	映 画 ・ テ レ ビ ス タ ジ オ 等						
13	イ	自 動 車 車 庫 ・ 駐 車 場	47		31		78	
	ロ	飛 行 機 等 の 格 納 庫						
14		倉 庫	285	3	300	2	585	5
15		前 各 項 に 該 当 し な い 事 業 場	339	36	192	20	531	56
16	イ	特 定 防 火 対 象 物 が 存 在 す る 複 合 用 途 防 火 対 象 物	192	43	122	21	314	64
	ロ	上 記 以 外 の 複 合 用 途 防 火 対 象 物	148	3	107	2	255	5
17		重 要 文 化 財 等	7		4		11	
合 計			2,206	329	1,457	176	3,663	505

7 主な消防用設備等設置状況

(令和6年3月31日)

消防法上の分類		消防用設備名	屋内消火栓設備	スプリンクラー設備	水噴霧消火設備等	屋外消火栓設備	動力消防ポンプ設備	自動火災報知設備	漏電火災警報器	火災通報装置	非常警報設備	避難器具	誘導灯	消防用水	連結送水管	専用受電設備	自家発電設備
1	イ	1						4			1	1	2			1	
	ロ	9						50	1		38	3	69				3
2	イ																
	ロ	1	1	1				4			3		4				1
	ハニ																
3	イ	6						6	1		1	5	6			3	2
	ロ							11			8	6	39				
4		19	8					72			27	2	100			2	19
5	イ	6		1				93	1	10	1	3	28				6
	ロ	4						84	3		17	25	1		8	3	
6	イ	2	5					24		6	3	3	39				4
	ロ	4	65					65		66	3	5	60				26
	ハ	5						66		21	6	5	63		1		4
	ニ	3						11		1		3	7				2
7		46		1			66		1	16	16	9		5	32	14	
8								10			3		2				
9	イ										1		1				
	ロ							2				1	2				
10								1									
11		1						3			7					1	
12	イ	121	1	23	41	7	233	1			1	1	49	16	4	99	2
	ロ																
13	イ			1				2									
	ロ																
14		36	2	1	13	1	115						24	2	1	35	
15		26		3	3		74				38	5	39		3	19	6
16	イ	9	9					89		11	15	15	118			1	11
	ロ	4						14			1		1			2	1
17								10									
合計		303	91	31	57	8	1,109	7	116	190	99	663	18	22	198	101	

8 消防用設備等検査済証交付状況

(令和5年度)

消防法上の分類		対象物数	消防用設備名	消火器	屋内消火栓設備	スプリンクラー設備	屋外消火栓設備	自動火災報知設備	火災通報装置	非常警報設備	非常放送設備	誘導灯	パッケージ型消火設備	連結送水管	避難器具	専用受電設備	自家発電設備
1	イ	1	1	1				1									
	ロ	4	4					2		2	2	3	2				
3	ロ	2	2									2					
4		10	4					2		2	2	3	2		1		
5	イ	14	5	1				13	1		1	1					
	ロ	5	1					5									
6	イ	1							1								
	ロ	5	1		2			1	2		2	1					
7		2	1	1				2			1				1		1
8		2	1					1				2					
12	イ	11	5			1		10				4	2				
14		6	4					6				1				1	
15		12	7	1				6		1	2	3					1
16	イ	7	3					6				2					1
合計		82	39	4	2	1		55	4	5	10	22	6		2	1	3

9 中高層建築物の現況

(令和6年3月31日)

市別 消防法上の 分類	さぬき市								東かがわ市								合計								
	3F	4F	5F	6F	7F	8F	9F	10F	3F	4F	5F	6F	7F	8F	9F	3F	4F	5F	6F	7F	8F	9F	10F	合計	
1	イ																								
	ロ	1	1						1							2	1							3	
2	イ																								
	ロ																								
	ハ																								
3	イ		1														1							1	
	ロ	1							6							7								7	
4		3	1						4							7	1							8	
5	イ	1	1						1			1				2	1		1					4	
	ロ	60	28	15	6	1	3	1	24	1	7	1	1	2		84	29	22	7	2	5	1		150	
6	イ	4	3						2		1	1				6	3	1	1					11	
	ロ	2	3	1					3	1	2					5	4	3						12	
	ハ	1	1							1			1			1	2			1				4	
	ニ																								
7		17	4	1	2		3		5	3						22	7	1	2		3			35	
8		1														1								1	
9	イ																								
	ロ																								
10																									
11		1		1												1		1						2	
12	イ	20	2	2	1				16	3	2	1	1			36	5	4	2	1				48	
	ロ																								
13	イ									1							1							1	
	ロ																								
14		9					1		13		1					22		1			1			24	
15		20	2	1	1				18	3	2				1	38	5	3	1			1		48	
16	イ	29	12	3	1			1	35	4		1				64	16	3	2				1	86	
	ロ	29	3	2					15	4						44	7	2						43	
17																									
合計		199	62	26	11	1	7	1	1	143	21	15	5	3	2	1	342	83	41	16	4	9	2	1	488

10 火災予防条例等に基づく各種届出状況

(令和5年度)

区 分		市 別		
		さ ぬ き 市	東 か が わ 市	合 計
消 防 法	防 火 管 理 者 選 任 (解 任) 届	66	50	116
	消 防 計 画 作 成 (変 更) 届	83	58	141
	圧 縮 ア セ チ レ ン ガ ス 等 貯 蔵 ・ 取 扱 い 届	8	6	14
	消 防 用 設 備 等 点 検 結 果 報 告	718	418	1,136
火 災 予 防 条 例	防 火 対 象 物 使 用 開 始 届	39	17	56
	炉 ・ ボ イ ラ ー 等 設 置 届	20	13	33
	変 電 ・ 発 電 ・ 蓄 電 池 等 設 置 届	34	18	52
	火 災 と ま ぎ ら わ し い 煙 等 の 届	275	199	474
	煙 火 打 上 げ 届	19	3	22
	催 物 開 催 届	1		1
	道 路 工 事 届	154	263	417
	露 店 等 の 開 設 届	42	22	64
	少 量 危 険 物 等 貯 蔵 取 扱 届	15	4	19
	少 量 危 険 物 等 貯 蔵 取 扱 廃 止 届	6	5	11
	禁 止 行 為 の 解 除 承 認 申 請		1	1
	合 計	1,480	1,077	2,557

警 防

1 消防自動車現有一覧表

(令和6年3月31日)

種別	車名	登録番号	購入年月日	型式	原動機型式	ポンプ機種	総排気量	車両総重量	車検有効期間	乗車定員	備考
消防本部	指令車	ニッサン	H 24. 3. 5	DBA-C26	MR20		1,990	2,090	R 6 2. 28 R 8 2. 27	8人	
	査察車	ホンダ	H 22. 7. 6	DBA-JC1	P07A		650	1,050	R 4 7. 1 R 6 6. 30	4人	
	原調車	ニッサン	H 29. 12. 19	CBF-VR2E26	QR20		1,990	3,135	R 5 12. 12 R 7 12. 11	6人	
	広報車	ニッサン	R 1. 9. 12	DAA-GC27	MR20-SM24		1,990	2,120	R 4 9. 9 R 6 9. 8	8人	
	広報車	ダイハツ	H 19. 6. 15	GBD-S320V	EF		650	1,350	R 5 6. 14 R 7 6. 13	4人	
	軽トラック	ミツビシ	H 16. 5. 20	LE-U62T	3G83		650	1,090	R 4 5. 17 R 6 5. 16	2人	
	ポンプ車	ヒノ	H 27. 10. 21	TKG-XZU685M	N04C	森田A-2	4,000	6,075	R 5 10. 18 R 7 10. 17	5人	小型動力消防ポンプ トーハツV20EC-1搭載
	ポンプ車	ミツビシ	H 11. 7. 30	KC-FG538C	4D35	日機A-2	4,560	4,700	R 5 8. 2 R 7 8. 1	6人	予備車
	タンク車	ヒノ	R 3. 3. 26	2KG-GX2ABA	A05C	日機A-2	5,120	11,400	R 5 3. 25 R 7 3. 24	6人	水槽容量 2,000ℓ
	タンク車	ヒノ	H 15. 2. 28	KK-GD1JGDA改	J08C	森田A-1	7,960	9,880	R 5 2. 25 R 7 2. 24	6人	予備車 水槽容量 1,500ℓ
大川広域	救助工作車	ヒノ	H 25. 11. 6	SDG-GX7JGAA改	J07E		6,400	11,050	R 5 10. 30 R 7 10. 29	6人	II型
	水難救助・消防 資機材搬送車	イスズ	R 3. 3. 22	2PG-NPS88AN	4JZ1		2,990	7,465	R 5 3. 17 R 7 3. 16	3人	
	高規格救急車	ニッサン	H 31. 2. 26	CBF-CS8E26改	QR25		2,480	3,365	R 5 2. 25 R 7 2. 24	7人	
	高規格救急車	トヨタ	H 20. 11. 7	CBF-TRH226S	2TR		2,590	3,195	R 4 10. 30 R 6 10. 29	7人	予備車
	ポンプ車	ヒノ	H 28. 10. 27	TKG-XZU685M	N04C	森田A-2	4,000	6,395	R 4 10. 21 R 6 10. 20	5人	小型動力消防ポンプ ラピットB-3搭載
	タンク車	イスズ	H 18. 11. 27	PB-FSS35G3J改	6HL1	森田A-2	7,160	10,730	R 4 11. 28 R 6 11. 27	6人	水槽容量 2,000ℓ
	高規格救急車	ニッサン	R 4 11. 29	3BF-CS8E26改	QR25		2,480	3,305	R 4 11 11 R 6 11 10	7人	
	防災指導車	ミツビシ	H 16. 5. 20	LE-U62T	3G83		650	1,090	R 4 5. 17 R 6 5. 16	2人	
	ポンプ車	トヨタ	H 27. 3. 24	TKG-XZU685	N04C	日機A-2	4,000	6,275	R 5 3. 18 R 7 3. 17	5人	小型動力消防ポンプ トーハツV20EC-1搭載
	タンク車	ヒノ	R 6. 2. 22	2KG-GX2ABA	A05C	森田A-2	5,120	11,430	R 6 2. 14 R 8 2. 13	6人	水槽容量 2,000ℓ
大川広域西消防署	はしご車	ヒノ	R 1. 9. 27	20DG-PR1APJF	A09C		8,860	19,800	R 5 9. 27 R 7 9. 26	6人	30m級先端屈折
	高規格救急車	ニッサン	H 29. 10. 24	CBF-FPWGE50改	VQ35		3,490	3,255	R 5 10. 17 R 7 10. 16	7人	
	救助工作車	ヒノ	R 4. 2. 24	2KG-GX2ABA	A05C		5,120	11,980	R 6 2 14 R 8 2 13	6人	
	消防資機材 搬送車	ニッサン	H 27. 2. 27	CBF-SQ2F24	QR20		1,990	3,375	R 5 2. 24 R 7 2. 23	3人	
	ポンプ車	ヒノ	H 29. 10. 11	TKG-XZU685M	N04C	森田A-2	4,000	6,485	R 5 10. 7 R 7 10. 6	5人	小型動力消防ポンプ シシヤラFF400B-3搭載
	タンク車	イスズ	H 18. 11. 27	PA-FSR34G4改	6HK1	森田A-2	7,790	10,420	R 4 11. 28 R 6 11. 27	6人	水槽容量 2,000ℓ
	高規格救急車	ニッサン	R 4 11. 29	3BF-CS8E26改	QR25		2,480	3,305	R 4 11 11 R 6 11 10	7人	
	防災指導車	スズキ	H 15. 6. 25	LE-DA63T	K6A		650	1,250	R 5 6. 23 R 7 6. 22	2人	

2 主な消防機材一覧表

(令和6年3月31日)

区分	資機材名	数量	区分	資機材名	数量	
放水器具	ホース 50 ミリ	386	水難救助器具	潜水器具一式	10	
	ホース 65 ミリ	542		救命胴衣	75	
	水幕ホース 65 ミリ	8		水中投光器	7	
	リレーコントロールバルブ	4		救命浮環	19	
	ラインプロポーション	6		浮標	1	
	発泡ノズル	10		救命ボート	7	
	ジェットシューター	28		高機能救命ボート	1	
	ガンタイプノズル	12		水中無線機	2	
	特殊ノズル(フォグガン含む)	8		ダイブコンピューター	5	
	フォグネイルシステム	2		船外機	2	
救助器具	空気式救助マット	2	測定・検知器具	複合型ガス測定器	6	
	緩降機	1		放射線測定器	4	
	救命索発射銃	2		ポケット線量計	10	
	油圧ジャッキ	1		活線警報器	2	
	マット型空気ジャッキ	2		熱画像直視装置	2	
	大型油圧スプレッダー	2	保安・保護器具	空気呼吸器	51	
	コンビツール	1		酸素呼吸器	5	
	可搬式ウインチ	6		軽量空気ボンベ	135	
	マンホール救助器具	1		送排風機	5	
	救助用支柱器具	2		放射線保護服	2	
チェーンブロック	1	救急器具	耐電衣一式	8		
サーバイバスリング	2		化学防護服	6		
救助用ベストスリング(横吊式ハーネス)	2		耐熱服	2		
大型油圧切断機	2		レスキューコール	15		
エンジンカッター	8		生体情報モニター	5		
切断・破壊器具	チェーンソー	11	救急器具	自動式人工呼吸器	5	
	酸素溶断機	2		自動体外式除細動器	15	
	空気鋸	2		自動心臓マッサージシステム	4	
	万能斧	19		ビデオ硬性挿管用喉頭鏡	4	
	削岩機	3		血糖測定器	5	
	マルチカッター	1	消火薬剤	スーパーホーム原液(L)	2,260	
	レシプロソー	2		クラスA泡消火剤(L)	20	
	ハンマードリル	3		その他	トランシーバー	16
	鉄線カッター	18			投光器	22
	ライトカッター	2			サーチライト(防爆型含む)	42
リングカッター	12	緊急消防援助隊支援資機材(エアーテント一式)	2			

火災統計

1 火災等概況の推移

種別	年別										
	平成26年	平成27年	平成28年	平成29年	平成30年	令和元年	令和2年	令和3年	令和4年	令和5年	
火災・爆発総数	件数 (件)	34	31	29	30	32	34	27	35	38	46
	損害額 (千円)	83,309	65,897	69,574	20,826	51,971	120,378	24,860	131,870	46,907	94,945
建物火災	件数 (件)	16	21	16	10	21	23	9	20	10	18
	焼損床面積 (㎡)	1,879	1,455	1,327	643	846	2,028	286	2,007	745	1,345
林野火災	焼損表面積 (㎡)	44	113	53	10	40	32	2	36	61	6
	損害額 (千円)	79,824	64,203	69,045	18,766	51,716	120,140	24,793	130,956	40,687	86,283
車両火災	件数 (件)	2	1	1	2	7	3	4	6	3	5
	焼損面積 (a)	10	3	1	3	35	8	35	43	8	13
船舶火災	損害額 (千円)								66		
	件数 (件)	7	3	4	3	1	1	1	4	8	4
航空機火災	損害額 (千円)	660	410	483	513	197	122	38	846	5,671	8,486
	件数 (件)										1
その他火災	損害額 (千円)										100
	件数 (件)										
爆発	機損害額 (千円)										
	件数 (件)	9	6	8	14	3	7	13	5	17	18
全焼棟数	損害額 (千円)	2,825	1,284	46	466	58	116	29	2	549	76
	件数 (件)				1						
半焼棟数	損害額 (千円)				1,081						
	件数 (件)	12	9	11	5	7	17	2	12	7	4
部分焼棟数	損害額 (千円)	2	3			2	1	2	3		1
	件数 (件)	5	11	5	2	6	5	3	5	3	5
爆発棟数	損害額 (千円)	4	7	7	3	10	10	2	7	4	12
	件数 (件)				2						
死者	人数 (人)	5	1	4	2	2	3		1	1	2
	負傷者数 (人)	9	7	3	5	4	9	5	5	4	7
1ヵ月平均火災件数	人数 (人)	2.8	2.6	2.4	2.5	2.7	2.8	2.3	2.9	3.2	3.8
	損害額 (千円)	2,450	2,126	2,399	694	1,624	3,541	921	3,768	1,234	2,064
建物1件当り損害額	人数 (人)	4,989	3,057	4,315	1,876	2,463	5,223	2,755	6,548	4,069	4,794
	損害額 (千円)	4.0	3.7	3.5	3.7	4.0	4.5	3.5	4.6	5.1	6.5
出火率 (人口1万人当り)	人数 (人)										

2 月別・種類別火災等発生状況

区 分 月 別	火災事件数						火災棟数				火災世帯数		火災人員		焼損面積(m ²)			死傷者		損害額							
	建物火災	林野火災	車両火災	船舶火災	航空機火災	その他火災	計	全焼棟数	半焼棟数	部分焼棟数	爆発	計	り災世帯数	り災人員	建物床面積	建物表面積	林野(a)	死者	負傷者	建物火災	林野火災	車両火災	船舶火災	航空機火災	その他火災	爆発	計
1月	1	1	1			2	5			1	1				1	8				5		43				5	53
2月	2	1				2	5	1		1	2	2	3		196		1			31,689					60	31,749	
3月	3					3	6	1	1	3	5	3	4		435			1		34,694					1	34,695	
4月	3					1	4		1	2	3	3	6		14	1			245						9	254	
5月	2					1	3		2		2	2	11		8	2		1	1,159							1,159	
6月	4					2	6	1	1	3	5	3	3		461				11,978						1	11,979	
7月	1			1			2	1		1	2	2	3		231			1	6,496			100				6,596	
8月			1			3	4														407					407	
9月	1					2	3			1	1								15							15	
10月		1				2	3										2										
11月		1	1				2										1	5				8,000				8,000	
12月	1	1	1				3		1		1	1	1			2		1	2							38	
計	18	5	4	1		18	46	4	1	5	22	16	31	1,345	6	13	2	7	86,283		8,486	100			76	94,945	

3 市別・月別火災等発生件数

市名	月別	1	2	3	4	5	6	7	8	9	10	11	12	合計
さぬき市	建物		2	2	2		3			1				10
	林野										1	1		2
	車両								1				1	2
	船舶													
	航空機													
	その他	2		2			2		1	1	1			9
	爆発													
	計	2	2	4	2		5		2	2	2	1	1	23
損害額	5	31,689	34,663	243		11,979		407	15			36	79,037	
東かがわ市	建物	1		1	1	2	1	1					1	8
	林野	1	1										1	3
	車両	1										1		2
	船舶							1						1
	航空機													
	その他		2	1	1	1			2	1	1			9
	爆発													
	計	3	3	2	2	3	1	2	2	1	1	1	2	23
損害額	48	60	32	11	1,159		6,596				8,000	2	15,908	
合計	建物	1	2	3	3	2	4	1		1			1	18
	林野	1	1								1	1	1	5
	車両	1							1			1	1	4
	船舶							1						1
	航空機													
	その他	2	2	3	1	1	2		3	2	2			18
	爆発													
	計	5	5	6	4	3	6	2	4	3	3	2	3	46
損害額	53	31,749	34,695	254	1,159	11,979	6,596	407	15		8,000	38	94,945	

(損害額単位 千円)

4 曜日別火災状況

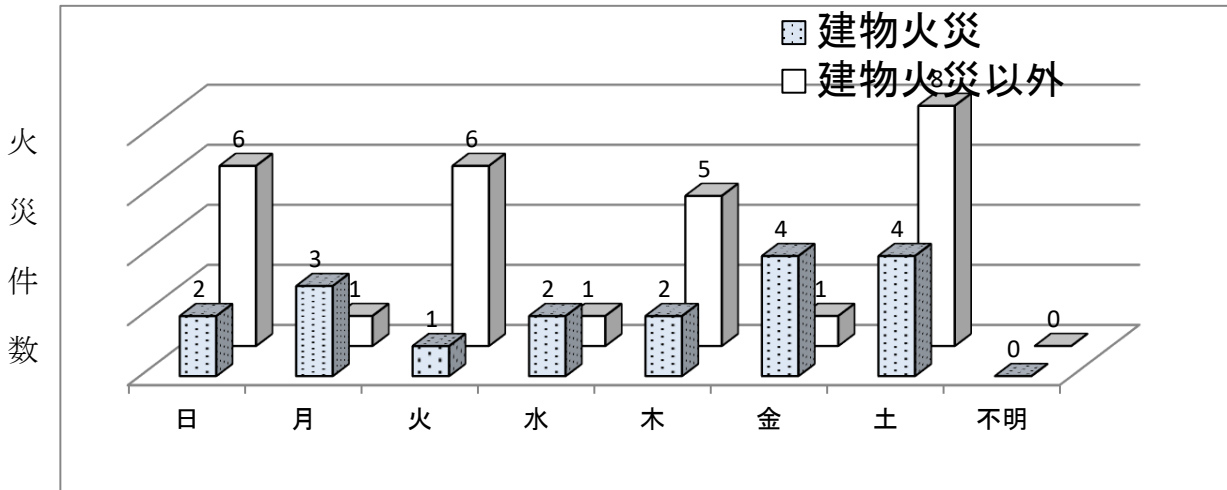

5 時間別火災状況

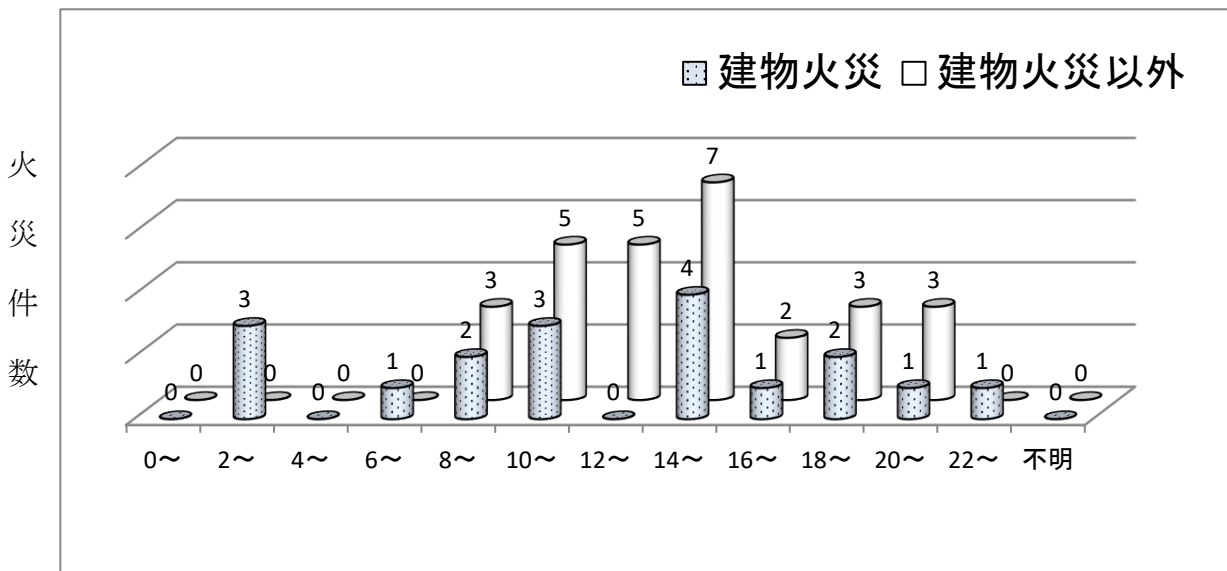

6 原因別火災等発生状況

原因別	火災種別・用途別									合計
	建物火災				林野	車両	船舶	その他	爆発	
	住宅	事務所	店舗	工場						
枯れ草焼き	1				5		1	9		16
火のついたゴミ	2					1				3
たき火	1									1
電気機器	1	1	2			1		1		6
たばこ	2					1		1		4
ガス溶接・溶断		1						1		2
線香	3		1							4
配線器具	1									1
加熱炉								1		1
着衣着火								2		2
排気管				1						1
その他						1		2		3
不明	1							1		2
合計	12	2	3	1	5	4	1	18		46

7 月別の気温・湿度・火災件数

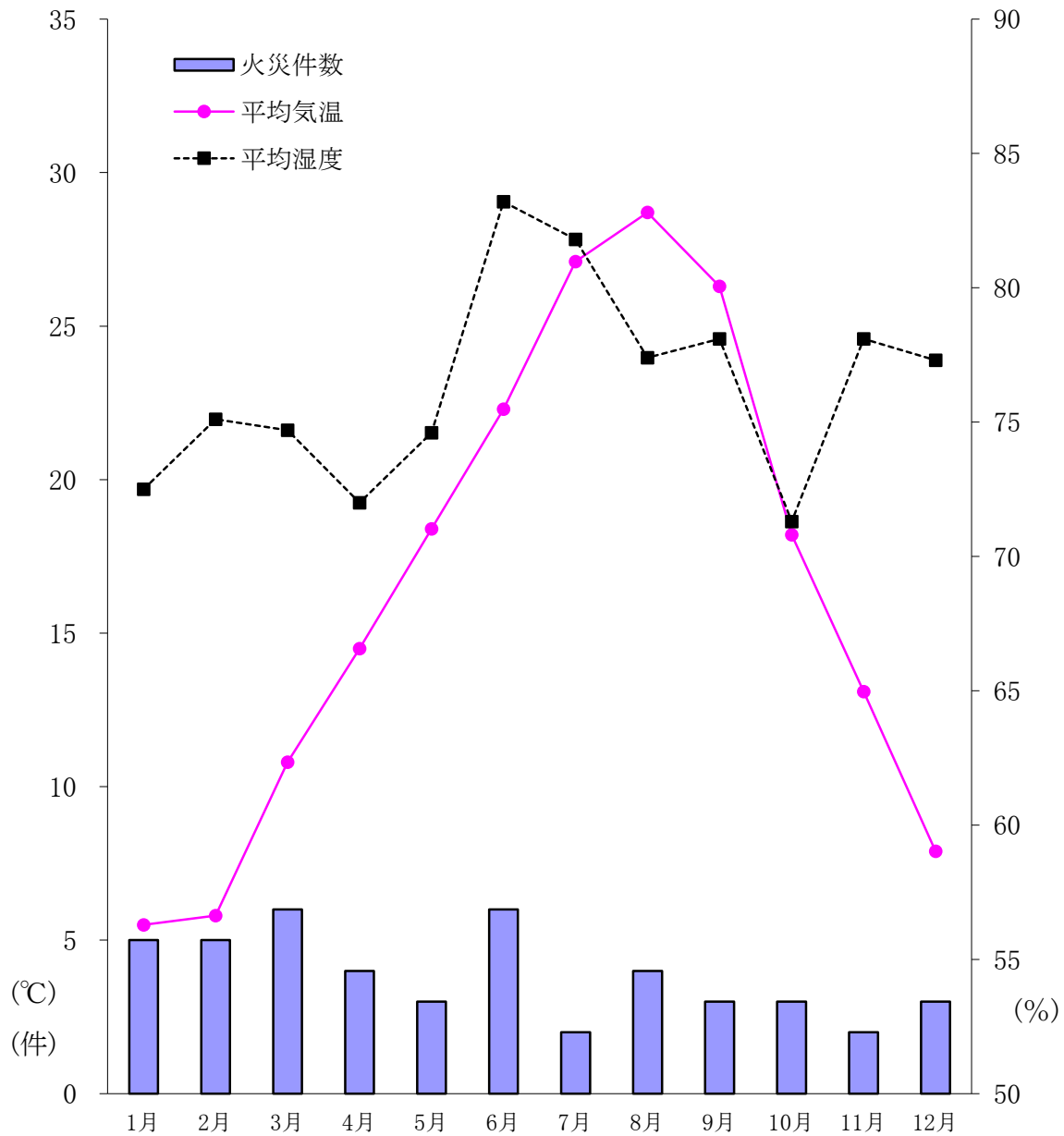

月別	1月	2月	3月	4月	5月	6月	7月	8月	9月	10月	11月	12月	平均
火災件数	5	5	6	4	3	6	2	4	3	3	2	3	3.8
平均気温	5.5	5.8	10.8	14.5	18.4	22.3	27.1	28.7	26.3	18.2	13.1	7.9	16.6
平均湿度	72.5	75.1	74.7	72.0	74.6	83.2	81.8	77.4	78.1	71.3	78.1	77.3	76.3

8 主な使用水利及び放水量

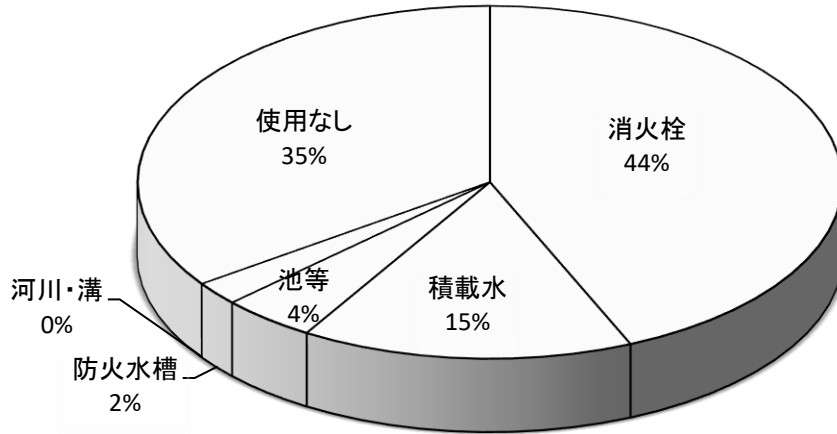

主な使用水利状況(件)	放水量(m ³)
消火栓	20
積載水	7
池等	2
防火水槽	1
河川・溝	0
使用なし	16
合計	46

主な使用水利状況(件)	放水量(m ³)
消火栓	510.7
積載水	27.4
池等	70.2
防火水槽	17.4
河川・溝	0
使用なし	0
合計	625.7

9 初期消火状況

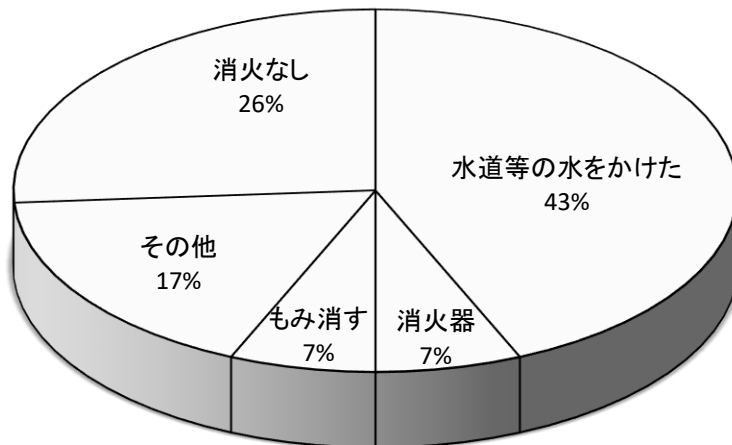

初期消火状況(件)	件数
水道等の水をかけた	20
消火器	3
もみ消す	3
その他	8
消火なし	12
合計	46

救急・救助統計

令和5年救急統計（一目統計）

さぬき市・東かがわ市人口

73,003 人
(令和5年12月31日人口)

前年との比較

令和5年 救急出場件数 4,428 件
令和4年 救急出場件数 4,184 件

人口1万人当たりの

出場件数 607 件
市民 17 人に1人が救急車を利用

さぬき市・東かがわ市には

救急車 4 台
救急隊員 32 名
(救急救命士) (24名)
令和5年中
出場件数 4,428 件
搬送人員 3,985 人

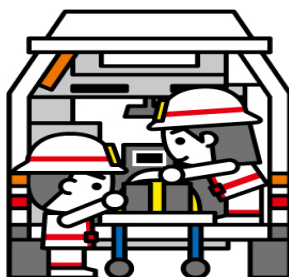

1日当りの出場件数

12.1 件
1日当りの搬送人員 10.9 人
1日当りの最多出場件数 22 件

救急出場の多い月

8 月 443 件

救急出場の多い曜日

月曜日 679 件

救急出場の多い時間 8 時 ~ 10 時 559 件

救急出場の多い事故種別 急病

急病最多出場月 8 月 317 件

交通最多出場月 4 月 33 件

事故種別
急病
一般負傷
交通事故
労働災害
運動競技
自損行為
加害
火災
水難
自然災害
その他
合計

出場件数 (件)
2,865
761
245
38
33
22
7
6
6
0
445
4,428

比率 (%)
64.7%
17.2%
5.5%
0.9%
0.8%
0.5%
0.2%
0.1%
0.1%
0.0%
10.0%
100

1 年別救急出場状況

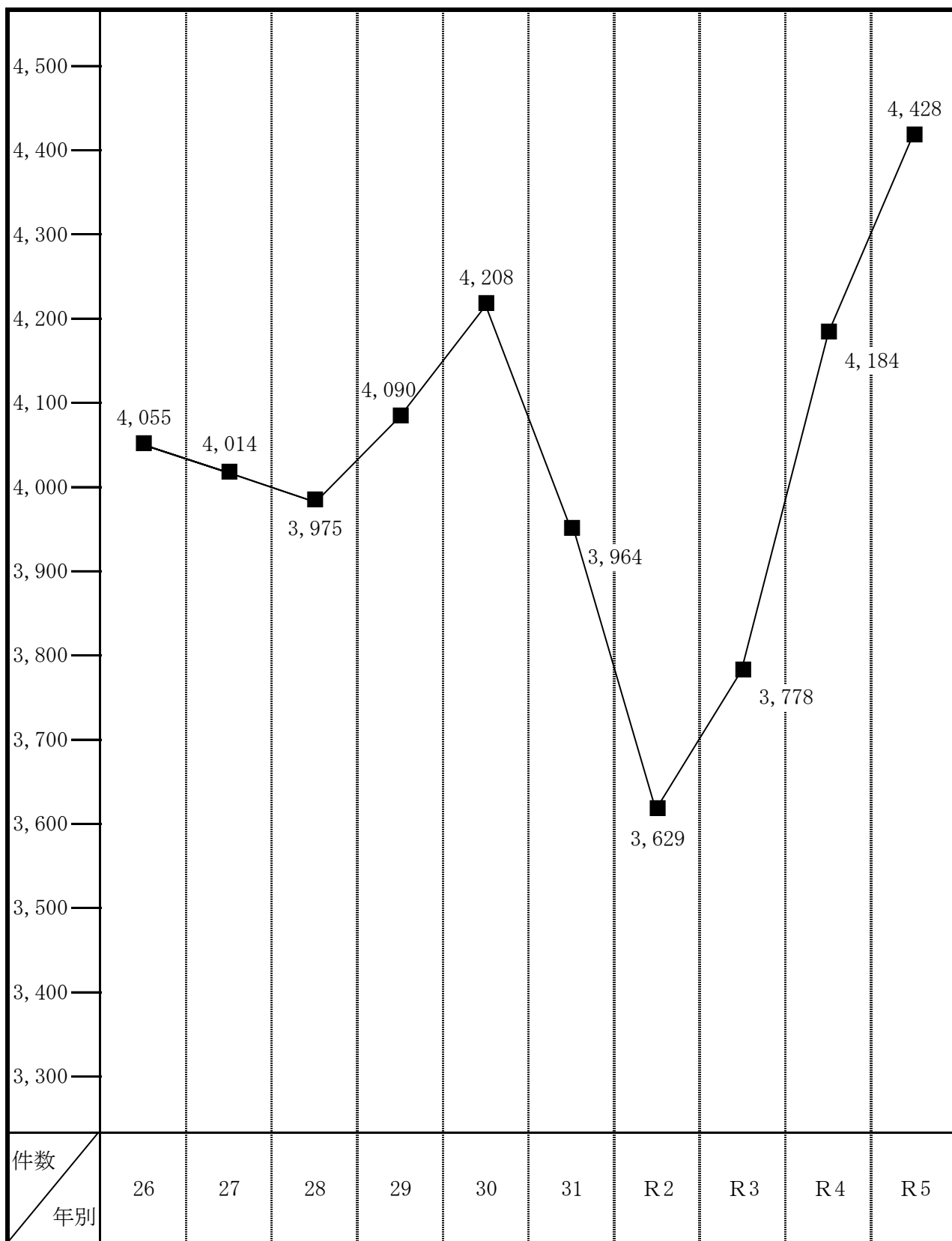

2 事故種別救急出場状況

事故種別 月別		火 災	自 然 災 害	水 難	交 通 事 故	労 働 災 害	運 動 競 技	一 般 負 傷	加 害	自 損 行 為	急 病	そ の 他				合 計
												転 院 搬 送	医 師 搬 送	資 器 材 搬 送	そ の 他	
1	出場件数	1		1	14	2		58	1	1	275	35				388
	搬送人員			1	14	2		52		1	224	35				329
2	出場件数				19	3		57		1	206	36			4	326
	搬送人員				16	3		53		2	177	36				287
3	出場件数	1			20	3	1	60	1	2	218	49				355
	搬送人員	1			19	3	1	55	1		191	49				320
4	出場件数			1	33	3	3	55		1	175	31				302
	搬送人員				26	3	3	50		1	156	31				270
5	出場件数	1		1	28	5	2	67		1	227	35			1	368
	搬送人員	1			27	5	2	61			201	35				332
6	出場件数				16	2	1	62			215	38				334
	搬送人員				13	2	1	58			202	38				314
7	出場件数	1			15	6	5	62		2	286	39				416
	搬送人員				13	6	5	59		2	255	39				379
8	出場件数				19	4	5	63	1	2	317	29			3	443
	搬送人員				24	4	5	60	1	1	282	28				405
9	出場件数				24	2	6	64	2	6	253	35				392
	搬送人員				25	2	6	58	2	2	227	35				357
10	出場件数			2	23	5	4	72	2	1	222	29				360
	搬送人員				21	5	4	63	1	1	201	29				325
11	出場件数				23	2	2	73		2	214	40			2	358
	搬送人員				25	2	2	66		1	193	40				329
12	出場件数	2		1	11	1	4	68		3	257	38			1	386
	搬送人員	1			8	1	4	61		3	223	37				338
合 計	出場件数	6	0	6	245	38	33	761	7	22	2,865	434	0	0	11	4,428
	搬送人員	3	0	1	231	38	33	696	5	14	2,532	432	0	0	0	3,985

3 市別事故種別出場状況

種別 \ 市別	さぬき市	東かがわ市	管外	合計
火災	2	4		6
自然災害				
水難	4	2		6
交通事故	148	94	3	245
労働災害	24	14		38
運動競技	19	14		33
一般負傷	491	270		761
加害	4	3		7
自損行為	15	7		22
急病	1,676	1,189		2,865
その他	230	215		445
合計	2,613	1,812	3	4,428

4 収容患者年齢区分別状況

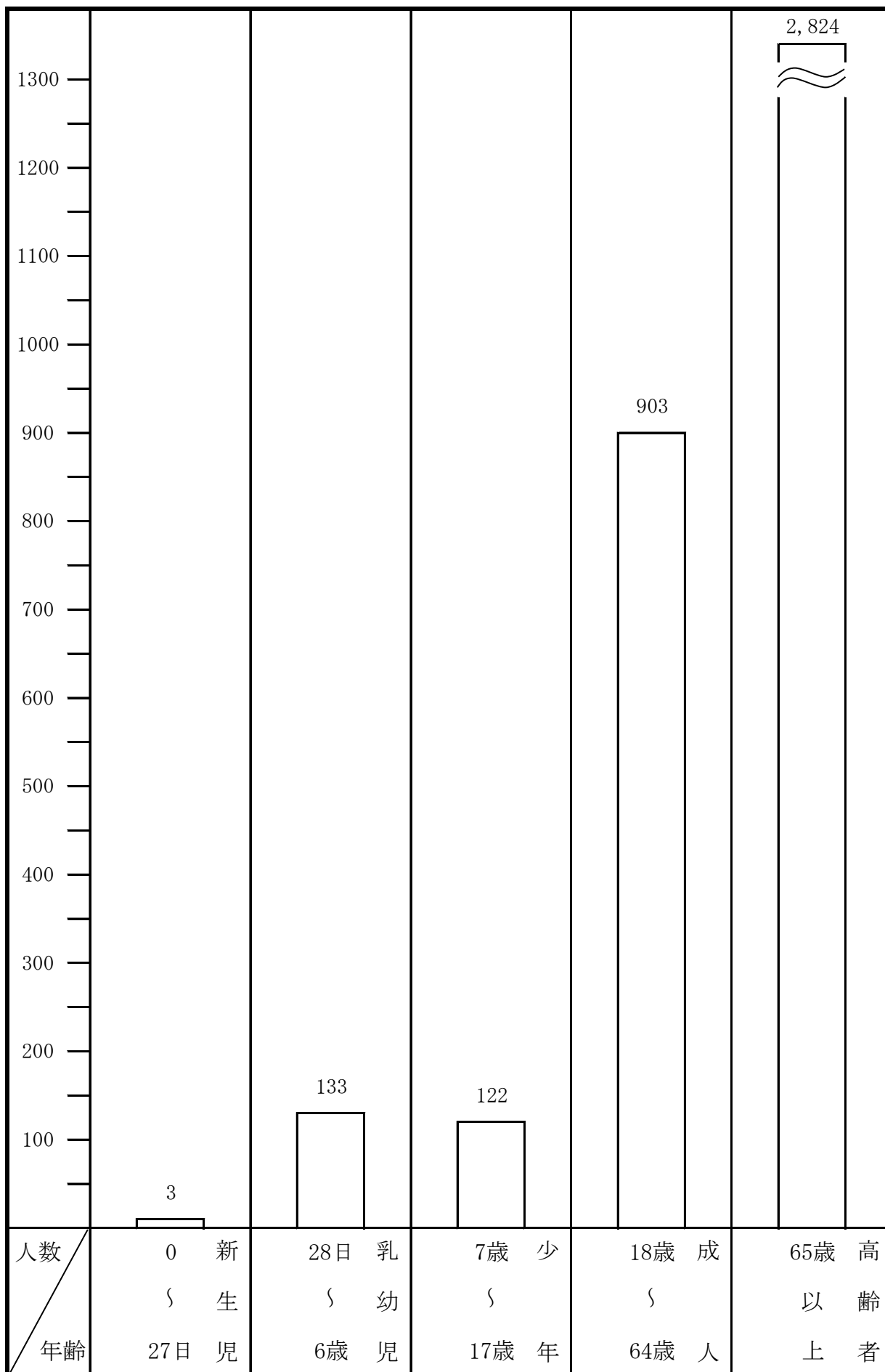

5 曜日別救急出場状況

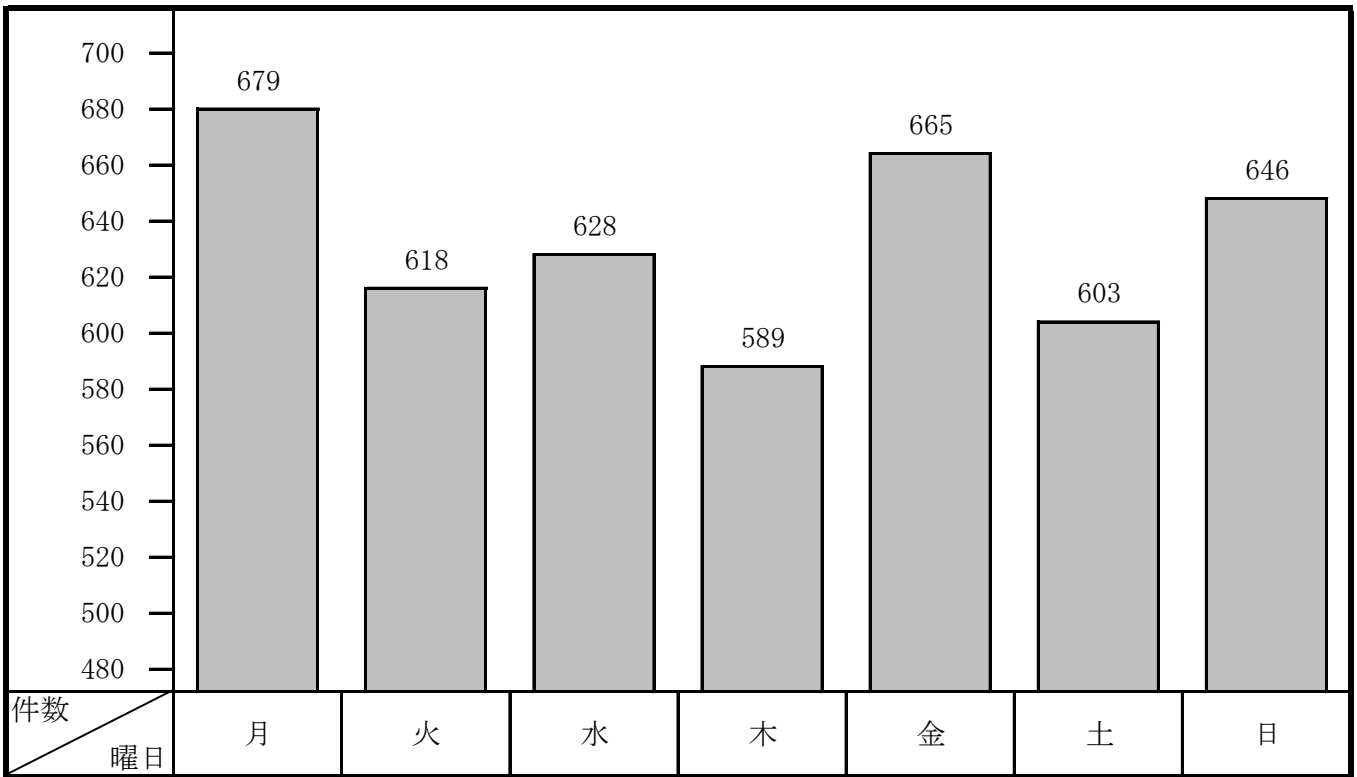

6 時間別救急出場状況

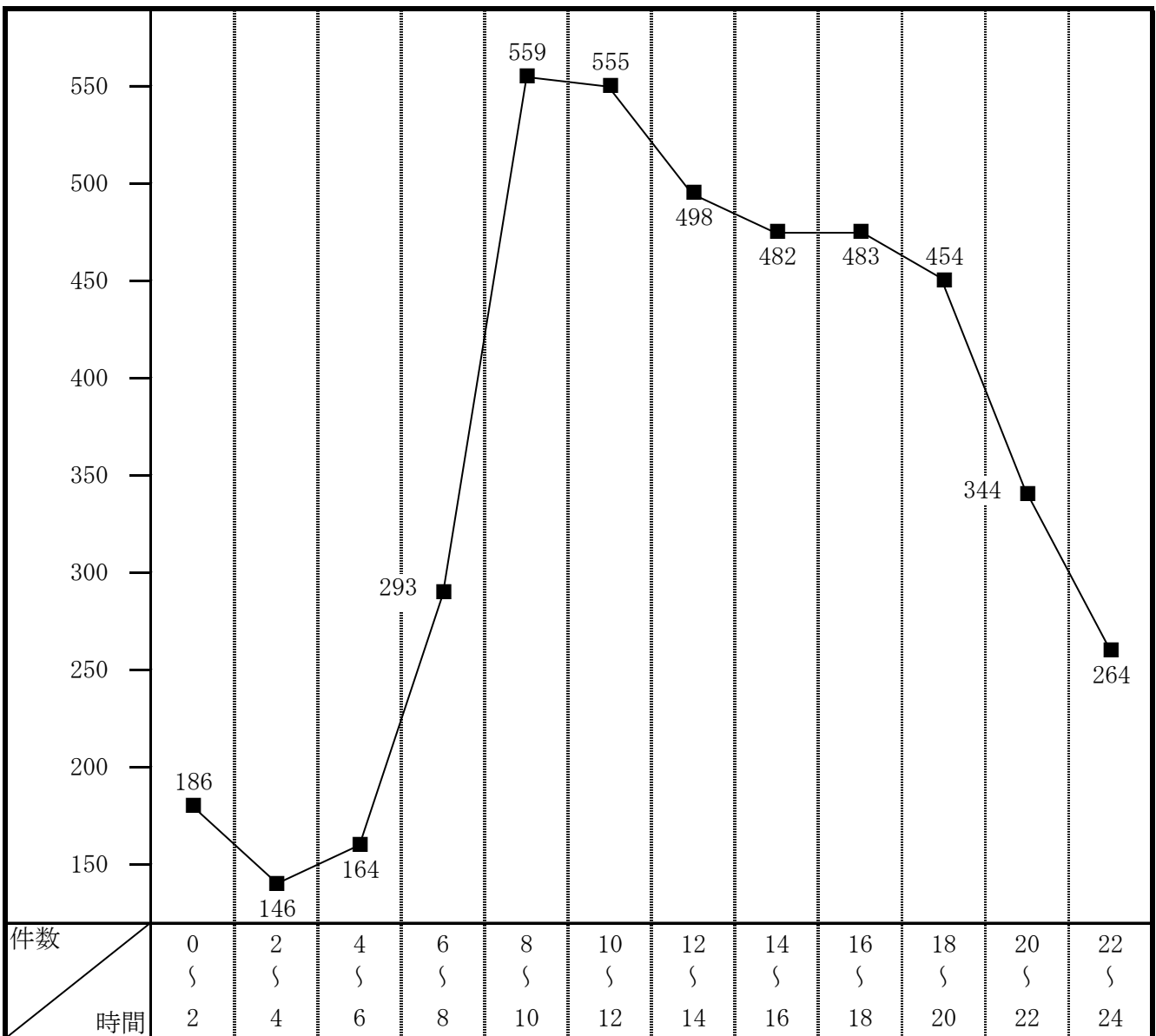

7 事故種別搬送人員の傷病程度の状況

事故種別 \ 傷病程度	死	重	中	軽	そ	合
	亡	症	等	症	の	
事故種別	他					計
急病	56	210	1,272	994		2,532
一般負傷	3	109	250	334		696
交通事故	2	20	47	162		231
その他	11	143	276	96		526
合計	72	482	1,845	1,586	0	3,985

8 現場到着所要時間の状況

事故種別 \ 時間別	3分未満	3分以上	5分以上	10分以上	20分以上	合計
		5分未満	10分未満	20分未満		
急病	27	39	1,405	1,260	134	2,865
一般負傷	6	11	375	330	39	761
交通事故	4	8	105	108	20	245
その他	3	62	319	150	23	557
合計	40	120	2,204	1,848	216	4,428

9 収容所要時間の状況

事故種別 \ 時間別	10分未満		10分以上		20分以上		30分以上		60分以上		120分以上		合計	
			20分未満		30分未満		60分未満		120分未満					
	うち	管外	うち	管外	うち	管外	うち	管外	うち	管外	うち	管外	うち	管外
急病			10		225	11	1,625	714	641	522	31	25	2,532	1,272
一般負傷			3		46	5	399	161	239	184	9	9	696	359
交通事故					10		137	57	83	71	1	1	231	129
その他			1		61	9	362	230	98	89	4	3	526	331
合計	0	0	14	0	342	25	2,523	1,162	1,061	866	45	38	3,985	2,091

10 救急隊員の行った応急処置件数

応急処置	事故種別					合 計
	急 病	交通事故	一般負傷	その他		
止 血	12	26	102	17	157	
固 定	43	177	270	61	551	
人 工 呼 吸	7			4	11	
心 マ ッ サ ー ジ					0	
1 う ち 自 動					0	
心 肺 蘇 生	69	2	4	14	89	
1 う ち 自 動	53		3	10	66	
酸 素 吸 入	547	31	33	175	786	
気 道 確 保	89	2	5	21	117	
1 エ ア ウ エ イ					0	
2 喉 頭 鏡			1	1	2	
3 ラ リ ン ゲ ア ル マ ス ク	27			5	32	
4 気 管 挿 管	3			1	4	
保 温	230	12	39	34	315	
被 覆	3	48	190	33	274	
在 宅 療 法 継 続	57		4	8	69	
A 静 脈 栄 養 等 点 滴			1		1	
B 気 管 切 開 人 工 肛 門	3				3	
C A B 以 外 の 傷 病 者	54		3	8	65	
シ ョ ッ ク パ ン ツ					0	
除 細 動	4			1	5	
静 脈 路 確 保 (輸 液)	33		2	4	39	
薬 剤 投 与	5				5	
血 圧 測 定	2,408	226	676	507	3,817	
聴 診 器	1,671	153	273	302	2,399	
血 中 酸 素 飽 和 度 の 測 定	2,464	229	692	514	3,899	
心 電 図	1,734	95	260	344	2,433	
β 刺 激 薬 投 与					0	
血 糖 測 定	48		1	3	52	
エ ピ ペ ン 投 与					0	
ブ ド ウ 糖 投 与	9				9	
そ の 他	2,470	225	686	510	3,891	
合 計	11,903	1,226	3,237	2,552	18,918	

- ※ 「心マッサージ」欄1は内数
- ※ 「心肺蘇生」欄1は内数
- ※ 「気道確保」欄1・2・3・4は内数
- ※ 「在宅療法継続」欄A・B・Cは内数

11 医療機関別搬送状況

告示別	事故種別		急病		交通事故		一般負傷		その他		合計		
	開設者別		うち 管外		うち 管外		うち 管外		うち 管外		うち 管外		
救急告示医療機関	国立		320	320	36	36	81	81	101	101	538	538	
	公立		1,161	271	75	35	265	66	227	89	1,728	461	
	公的		425	425	24	24	91	91	76	76	616	616	
	私的	病院		554	205	83	33	241	115	95	44	973	397
		診療所		7	7	1	1	4	4	5	5	17	17
	小計		2,467	1,228	219	129	682	357	504	315	3,872	2,029	
その他の医療機関	国立												
	公立		1	1			1				2	1	
	公的		1	1							1	1	
	私的	病院		22	22			2	2	19	15	43	39
		診療所		41	20	12		11		3	1	67	21
	小計		65	44	12		14	2	22	16	113	62	
その他の場所													
合計			2,532	1,272	231	129	696	359	526	331	3,985	2,091	

12 救助事故種別出場・活動状況

事故種別	区分		さぬき市			東かがわ市			高速自動車道(※)			合計			
	出場件数	活動件数	救助人員	出場件数	活動件数	救助人員	出場件数	活動件数	救助人員	出場件数	活動件数	救助人員	出場件数	活動件数	救助人員
火災				1	1	1							1	1	1
交通事故	5	3	5	8	6	6	11	2	6	24	11		17	17	
水難事故	5	4	3	3	2	2				8	6		5	5	
自然災害事故				1						1					
機械による事故	2	1	1							2	1		1	1	
建物等による事故	5	3	3	2						7	3		3	3	
ガス及び酸欠事故	1									1					
破裂事故															
その他の事故	10	9	7	4	2	2				14	11		9	9	
合計	28	20	19	19	11	11	11	2	6	58	33		36	36	

※ 高速自動車道 上り志度IC～板野IC 下り引田IC～高松東IC

13 救助出場状況の推移（火災時を除く）

区分	年		平成28年		平成29年		平成30年		平成31年・令和元年		令和2年		令和3年		令和4年		令和5年	
	出場件数	活動件数	52	44	57	60	54	47	62	58	34	35	33	35	33	36		
出場件数	52	44	57	60	54	47	62	58										
活動件数	23	21	25	34	34	35	34	33										
救助人員	26	21	27	35	33	35	33	36										

14 救急・救助事故現場への医師要請の状況（平成18年10月協定締結）

事故種別	医師要請の件数	医師の現場活動件数	対象となる傷病者数
交通事故			

この消防年報は、大川広域行政組合ホームページにも掲載されています。

大川広域行政組合ホームページ
URL <https://www.o-kouiki.jp/>